

ЈАВНО ВОДОПРИВРЕДНО ПРЕДУЗЕЋЕ
„БЕОГРАДВОДЕ“



КОНКУРСНА ДОКУМЕНТАЦИЈА

за подношење понуда у отвореном поступку
**Израда понтона и пратећих елемената за пристане са израдом пројеката изведених
објеката по принципу кључ у руке**

Реализација пројекта – „Унапређење инфраструктуре за развој туризма у граду Београду“

ЈАВНА НАБАВКА бр. ОР-40/17

Објављивање на порталу јавних набавки:	28.12.2017. године
Рок за достављање понуда:	29.01.2018. године до 11,00 часова
Јавно отварање понуда:	29.01.2018. године у 11,15 часова

Конкурсна документација садржи 47 страница и 14 страна техничких цртежа (у А3 и А4 формату)

Децембар 2017. године

На основу члана 32. и 61. Закона о јавним набавкама („Службени гласник РС”, бр. 124/12, 14/15 и 68/15, у даљем тексту ЗЈН), члана 2. Правилника о обавезним елементима конкурсне документације у поступцима јавних набавки и начину доказивања испуњености услова („Службени гласник РС”, бр. 86/15), Одлуке о покретању отвореног поступка број 5328/1 од 27.12.2017. године и Решења о образовању комисије за јавну набавку у отвореном поступку број 5328/2 од 27.12.2017. године, припремљена је:

САДРЖАЈ

1. ОПШТИ ПОДАЦИ О ЈАВНОЈ НАБАВЦИ
2. ПОДАЦИ О ПРЕДМЕТУ ЈАВНЕ НАБАВКЕ
3. УСЛОВИ ЗА УЧЕШЋЕ У ПОСТУПКУ ЈАВНЕ НАБАВКЕ
4. УПУТСТВО ПОДНОСИОЦИМА ПОНУДЕ КАКО ДА САЧИНЕ ПОНУДУ
5. ОБРАЗАЦ ЗА ОЦЕНУ ИСПУЊЕНОСТИ УСЛОВА
6. ОБРАЗАЦ ОПШТИ ПОДАЦИ О ПОНУЂАЧУ /ЧЛАНУ ГРУПЕ КОЈИ ЗАЈЕДНИЧКИ ПОДНОСЕ ПОНУДУ
7. ПОДАЦИ О ПОДИЗВОЂАЧУ
8. ПОНУДА СА ТЕХНИЧКИМ ОПИСОМ РАДОВА
9. ОБРАЗАЦ СТРУКТУРЕ ЦЕНЕ
10. ФИНАНСИЈСКИ ПРОМЕТ
11. ИЗЈАВА О ИСПУЊЕНОСТИ УСЛОВА ТЕХНИЧКОГ КАПАЦИТЕТА
12. ИЗЈАВА О КАДРОВСКОМ КАПАЦИТЕТУ
13. МОДЕЛ УГОВОРА
14. ИЗЈАВА ПОНУЂАЧА О НЕЗАВИСНОЈ ПОНУДИ
15. ИЗЈАВА О ПОШТОВАЊУ ОБАВЕЗА КОЈЕ ПРОИЗИЛАЗЕ ИЗ ВАЖЕЋИХ ПРОПИСА
16. ИЗЈАВА ДА НИЈЕ ИЗРЕЧЕНА МЕРА ЗАБРАНЕ ОБАВЉАЊА ДЕЛАТНОСТИ
17. ИЗЈАВА ПОНУЂАЧА ДА НИЈЕ ВРШИО КОРЕКЦИЈЕ КОНКУРСНЕ ДОКУМЕНТАЦИЈЕ
18. ИЗЈАВА ПОНУЂАЧА ДА НЕ НАСТУПА СА ПОДИЗВОЂАЧЕМ
19. ИЗЈАВА ЧЛАНОВА ГРУПЕ КОЈИ ЗАЈЕДНИЧКИ ПОДНОСЕ ПОНУДУ
20. ИЗЈАВА О ТРОШКОВИМА ПРИПРЕМЕ ПОНУДЕ

УВОДНЕ НАПОМЕНЕ

Понуђач је дужан да пре предаје своје понуде прегледа конкурсну документацију и утврди њену исправност, проучи све ставове и сваки појединачни документ, као и све остало што је потребно за реализацију предметне набавке.

Сматраће се да је подношењем понуде понуђач у потпуности прихватио конкурсну документацију и позив за подношење понуде.

Позив за јавну набавку је упућен понуђачима дана 28.12.2017. године на Порталу јавних набавки, у складу са чл. 57. Закона о јавним набавкама.

1. ОПШТА ПОДАЦИ О ЈАВНОЈ НАБАВЦИ

1.1 Подаци о Наручиоцу:

Јавно водопривредно предузеће „Београдводе“, Београд, ул. Светозара Ћоровића 15.

1.2 Врста поступка јавне набавке: отворени поступак

1.3.Врстапредмета јавне набавке: радови

1.4 Контакт (лице или служба) :

Особа за контакт код Наручиоца, у вези са предметном јавном набавком је Владимир Баталовић дипл.грађ.инж., телефон 011-322-91-55 локал 288.

2. ПОДАЦИ О ПРЕДМЕТУ ЈАВНЕ НАБАВКЕ:

2.1 Опис предмета набавке, ознака и назив из општег речника набавке:

Предмет јавне набавке су радови – Израда понтона и пратећих елемената за пристане са израдом пројеката изведених објеката по принципу кључ у руке, у складу са конкурсном документацијом, назив и ознака из општег речника набавке „израда понтона - 45262423“, број јавне набавке ОР-40/17.

2.2 Техничке карактеристике (квалитет, опис предметних радова, начин спровођења контроле, место извођења радова)

Град Београд, као Главни град Републике Србије, са својих око два милиона становника и као примарни привредни и економски центар, са великом свакодневном флукуацијом људи развија се убрзано и као атрактивна туристичка дестинација. Све већи број како страних тако и домаћих гостију посећује Престоницу из туристичких разлога.

Поред свих културних и забавних садржаја, Београд својим природним положајем „лежи“ на две велике реке, Сави и Дунаву. Сава као међудржавна река протиче кроз четири државе док Дунав као међународна и једна од највећих европских река протиче кроз десет држава. Из тог разлога убрзано се развија и наутички туризам. Наутички туризам не подразумева само велике путничке бродове, већ и речне јахте, како страних туриста, тако и све већи корпус домаћих.

Из тог разлога је Град Београд, односно Секретаријат за привреду, одлучио да се изведе неколико типских плутајућих објеката – пристана за пристајање туристичких пловила.

Одабиром решења и пројектним задатком утврђене су димензије и садржај објеката, као и потенцијални локалитети.

Пристан је предвиђен да буде постављен на пет предметних локалитета:

- Река Сава лева обала – Ушће – Музеј савремене уметности, стационажа км 0+500;
- Река Сава десна обала – локација Бранков мост, стационажа км 0+950;

- Река Сава лева обала, Блок 70, стационажа км 5+950;
- Река Сава десна обала, Ада Циганлија, стационажа км 5+450;
- Река Дунав, десна обала, Земун, стационажа км 1172+850.

Радови које понуђач изводи морају бити одговарајућег квалитета односно морају задовољити техничке стандарде прописане за ту врсту радова, а у свему у складу са важећим законским прописима који регулишу ту област.

Техничке спецификације омогућавају да се радови који се набављају опишу на начин који је објективан и који одговара потребама Наручиоца у складу са чланом 70. Закона о јавним набавкама.

Врста и опис, захтеване техничке карактеристике и количине предметне јавне набавке је детаљније прецизиран у техничком опису радова, који је саставни део конкурсне документације.

Радови се изводе у складу са Реализацијом Пројекта – „Унапређење инфраструктуре за развој туризма у граду Београду“ који се суфинансира средствима Министарства трговине, туризма и телекомуникација, а на основу уговора који је закључен са ЈВП „Београдводе“, заведеног под бројем 401-00-1644/2017-08 од 05. децембра 2017. године и код Наручиоца бр. 5042 од 11. децембра 2017. године и средствима Секретаријата за привреду града Београда по Споразуму о реализацији пројекта број VIII-01 401.1-574 од 20.12.2017. године заведеног код наручиоца под бројем 5229 од 20.12.2017. године.

3. УСЛОВИ ЗА УЧЕШЋЕ У ПОСТУПКУ ЈАВНЕ НАБАВКЕ (из члана 75. и 76. Закона о јавним набавкама у дањем тексту ЗЈН) И УПУТСТВО КАКО СЕ ДОКАЗУЈЕ ИСПУЊЕНОСТ ТИХ УСЛОВА

Право учешћа у поступку јавне набавке ОР-40/17 имају сва физичка лица, предузетници и правна лица која испуњавају услове из чл.75. и члана 76. Закона о јавним набавкама. Испуњеност услова из члана 75. став 1 ЗЈН понуђач доказује достављањем доказа из члана 77. ЗЈН, односно доказа из Правилника о обавезним елементима конкурсне документације у поступцима јавних набавки и начину доказивања испуњености услова, а у свему у складу са конкурсном документацијом.

ОБАВЕЗНИ УСЛОВИ (чл. 75. ЗЈН)

3.1 Услов: Да је регистровано код надлежног органа, односно уписан у одговарајући регистар.

Докази за правна лица: Извод о регистрацији привредног субјекта из Агенције за привредне регистре, односно извод из регистра надлежног Привредног суда без обзира на датум издавања, као доказ о регистрацији за обављање делатности која је предмет јавне набавке. Овај доказ понуђач доставља и за подизвођаче, односно достављају сви чланови групе понуђача.

Докази за предузетнике: Извод из регистра Агенције за привредне регистре, односно извод из одговарајућег регистра без обзира на датум издавања. Овај доказ понуђач доставља и за подизвођаче, односно достављају сви чланови групе понуђача.

3.2 Услов: Да понуђач и његов законски заступник није осуђиван за неко од кривичних дела као члан организоване криминалне групе, да није осуђиван за кривична дела против привреде, кривична дела против животне средине, кривично дело примања или

давања мита, кривично дело преваре;

Докази за правна лица: Извод из казнене евиденције, односно уверења надлежног суда и надлежне полицијске управе Министарства унутрашњих послова, на чијем подручју је седиште правног лица, да понуђач и његов законски заступник није осуђиван за неко од кривичних дела као члан организоване криминалне групе, да није осуђиван за неко од кривичних дела против привреде, кривична дела против животне средине, кривично дело примања или давања мита, кривично дело преваре - не може бити старије од два месеца пре дана отварања понуда.

Доказ за законског заступника правног лица: Да није осуђиван за неко од кривичних дела као члан организоване криминалне групе, да није осуђиван за кривична дела против привреде, кривична дела против животне средине, кривично дело примања или давања мита, кривично дело преваре - извод из казнене евиденције односно уверење надлежне полицијске управе Министарства унутрашњих послова - доказ не може бити старији од два месеца пре дана отварања понуда.

Докази за предузетнике: Извод из казнене евиденције, односно уверење надлежнополицијске управе Министарства унутрашњих послова, на чијем подручју је седиште предузетника, да није осуђиван за неко од кривичних дела као члан организоване криминалне групе, да није осуђиван за кривична дела против привреде, кривична дела против животне средине, кривично дело примања или давања мита, кривично дело преваре - доказ не може бити старији од два месеца пре дана отварања понуда. Овај доказ понуђач доставља и за подизвођаче, односно достављају сви чланови групе понуђача.

Докази за физичка лица: Извод из казнене евиденције, односно уверење надлежнополицијске управе Министарства унутрашњих послова, да није осуђиван за неко од кривичних дела као члан организоване криминалне групе, да није осуђиван за кривична дела против привреде, кривична дела против животне средине, кривично дело примања или давања мита, кривично дело преваре - доказ не може бити старији од два месеца пре дана отварања понуда. Овај доказ понуђач доставља и за подизвођаче, односно достављају сви чланови групе понуђача.

3.3 Услов: Да је измирио доспеле порезе, доприносе и друге јавне дажбине у складу са прописима Републике Србије или стране државе када има седиште на њеној територији;

Докази за правна лица: Уверења Пореске управе надлежног министарства за послове финансија и организације за обавезно социјално осигурање, да је измирио доспеле порезе и доприносе и уверења надлежне управе локалне самоуправе да је измирио обавезе по основу изворних локалних јавних прихода или потврде надлежног органа да се понуђач налази у поступку приватизације - не старије од два месеца пре дана отварања понуда. Овај доказ понуђач доставља и за подизвођаче, односно достављају сви чланови групе понуђача.

Доказ за предузетнике: Уверење пореске управе надлежног министарства за послове финансија да је измирио доспеле порезе и доприносе и уверење надлежне локалне самоуправе да је измирио обавезе по основу изворних локалних јавних прихода - доказ не може бити старији од два месеца пре дана отварања понуда. Овај доказ понуђач доставља и за подизвођаче, односно достављају сви чланови групе понуђача.

Докази за физичка лица: Уверење пореске управе надлежног министарства за послове финансија да је измирио доспеле порезе и доприносе и уверење надлежне локалне самоуправе да је измирио обавезе по основу изворних локалних јавних прихода - доказ не може бити старији од два месеца пре дана отварања понуда. Овај доказ понуђач доставља и за подизвођаче, односно достављају сви чланови групе понуђача.

3.4 Услов: Да има важећу дозволу надлежног органа за обављање делатности која је предмет јавне набавке, ако је таква дозвола предвиђена посебним прописом;

Докази: Важеће дозволе за обављање одговарајуће делатности издате од стране надлежног органа, ако је таква дозвола предвиђена посебним прописом.

ДОДАТНИ УСЛОВИ (чл. 76. ЗЈН)

3.5 Финансијско обезбеђење

Средства финансијског обезбеђења (у даљем тексту СФО), морају да буду у валути у којој је и понуда.

Члан групе понуђача може бити налогодавац СФО.

Сви трошкови око прибављања средстава обезбеђења падају на терет понуђача, а и исти могу бити наведени у Обрасцу трошкова припреме понуде.

Ако се за време трајања уговора промене рокови за извршење уговорне обавезе, важност СФО мора се продужити.

Банкарска гаранција за озбиљност понуде

Понуђач је обавезан да уз понуду достави оригинал **банкарску гаранцију за озбиљност понуде** на износ од 10% од понуђене вредности понуде без урачунатог пореза.

Банкарска гаранција понуђача мора бити неопозива, безусловна (без права на приговор) и наплатива на први писани позив, са трајањем од најмање 30 (тридесет) календарских дана дуже од рока важења понуде.

Наручилац ће уновчити банкарску гаранцију за озбиљност понуде уколико:

-понуђач након истека рока за подношење понуда повуче, опозове или измени своју понуду или

-понуђач коме је додељен уговор благовремено не потпише уговор о јавној набавци или

-понуђач коме је додељен уговор не поднесе исправно средство обезбеђења за добро извршење посла у складу са захтевима из конкурсне документације.

У случају да је пословно седиште банке гаранта у Републици Србији у случају спора по овој гаранцији, утврђује се надлежност суда у Београду и примена материјалног права Републике Србије.

У случају да је пословно седиште банке гаранта изван Републике Србије у случају спора по овој Гаранцији, утврђује се надлежност Спољно трговинске арбитраже при ПКС уз примену Правилника ПКС и процесног и материјалног права Републике Србије. Поднета банкарска гаранција не може да садржи додатне услове за исплату, краће рокове, мањи износ или промењену месну надлежност за решавање спорова.

Понуђач може поднети гаранцију стране банке само ако је тој банци додељен кредитни рејтинг коме одговара најмање ниво кредитног квалитета 3 (инвестициони ранг).

Банкарска гаранција ће бити враћена понуђачу са којим није закључен уговор одмах по закључењу уговора са понуђачем чија је понуда изабрана као најповољнија а понуђачу са којим је закључен уговор у року од осам дана од дана предаје Наручиоцу инструмента обезбеђења извршења уговорених обавеза која су захевана Уговором.

Банкарска гаранција за добро извршење посла

Понуђач чија понуда буде изабрана као најповољнија обавезан је да приликом закључења уговора а најкасније у року од 10 (десет) дана од дана обостраног потписивања Уговора, а пре извршења, као одложни услов из члана 74. Став 2. Закона о

облигационим односима („Сл. лист СФРЈ“ бр.29/78, 39/85, 45/89 – одлука УСЈ и 57/89, „Сл. лист СРЈ“ бр. 31/93 и „Сл. лист СЦГ“ бр.1/2003- Уставна повеља), као **средство финансијског обезбеђења за добро извршење посла** преда Наручиоцу безусловну (без права на приговор) и на први писани позив наплативу банкарску гаранцију за добро извршење послау износу од 10% вредности уговора без ПДВ-а.

Банкарска гаранција мора трајати најмање 20 (двадесет) календарских дана дуже од рока одређеног за коначно извршење посла.

Ако се за време трајања уговора промене рокови за извршење уговорне обавезе, важност банкарске гаранције за добро извршење посла мора да се продужи. Поднета банкарска гаранција не може да садржи додатне услове за исплату, краће рокове, мањи износ или промењену месну надлежност за решавање спорова.

Наручилац ће уновчити дату банкарску гаранцију за добро извршење посла у случају да изабрани понуђач не буде извршавао своје уговорне обавезеу роковима и на начин предвиђен уговором.

У случају да је пословно седиште банке гаранта у Републици Србији у случају спора по овој Гаранцији, утврђује се надлежност суда у Београду и примена материјалног права Републике Србије.

У случају да је пословно седиште банке гаранта изван Републике Србије у случају спора по овој Гаранцији, утврђује се надлежност Спољнотрговинске арбитраже при ПКС уз примену Правилника ПКС и процесног и материјалног права Републике Србије.

У случају да Изабрани понуђач поднесе банкарску гаранцију стране банке, изабрани понуђач може поднети гаранцију стране банке само ако је тој банци додељен кредитни рејтинг коме одговара најмање ниво кредитног квалитета 3 (инвестициони ранг).

Банкарска гаранција за повраћај авансног плаћања

Понуђач чија понуда буде изабрана као најповољнија обавезан је да приликом закључења уговора а најкасније у року од 10 (десет) дана од дана обостраног потписивања Уговора, а пре извршења, као **средство финансијског обезбеђења за повраћај авансног плаћања** преда Наручиоцу **Банкарску гаранцију за повраћај авансног плаћања** у висини аванса од 30% од вредности уговора без ПДВ-а, безусловну (без права на приговор) и на први писани позив наплативу банкарску гаранцију за дати аванс са роком важења најкраће до потписивања записника о примопредаји радова.

Поднета банкарска гаранција не може да садржи додатне услове за исплату, краће рокове, мањи износ или промењену месну надлежност за решавање спорова. Наручилац ће банкарску гаранцију из ове тачке вратити Извршиоцу након израде записника о примопредаји и достављања банкарске гаранције за отклањање грешака у гарантном року.

У случају да је пословно седиште банке гаранта у Републици Србији у случају спора по овој Гаранцији, утврђује се надлежност суда у Београду и примена материјалног права Републике Србије.

У случају да је пословно седиште банке гаранта изван Републике Србије у случају спора по овој Гаранцији, утврђује се надлежност Спољнотрговинске арбитраже при ПКС уз примену Правилника ПКС и процесног и материјалног права Републике Србије.

Банкарска гаранција за отклањање грешака у гарантном року

Изабрани понуђач се обавезује да преда Наручиоцу банкарску гаранцију за отклањање недостатака у гарантном року, која је неопозива, безусловна, без права протеста и платива на први позив издата у висини од 5% од укупно уговорене цене без ПДВ-а са роком важења 30 (тридесет) календарских дана дужим од гарантног рока с тим да евентуални продужетак рока важења уговора има за последицу и продужење рока

важења банкарске гаранције.

Банкарска гаранција за отклањање недостатака у гарантном року, доставља се у трнутку примопредаје предмета јавне набавке или најкасније 5 (пет) дана пре истека банкарске гаранције за добро извршење посла. Уколико понуђач не достави банкарску гаранцију за отклањање недостатака у гарантном року Наручилац има право да наплати банкарску гаранцију за добро извршење посла. Банкарска гаранција не може да садржи додатне услове за исплату, краћи рок и мањи износ.

Наручилац је овлашћен да наплати банкарску гаранцију за отклањање недостатака у гарантном року у случају да Понуђач не испуни своје уговорне обавезе у погледу гарантног рока.

Понуђач може поднети гаранцију стране банке само ако је тој банци додељен кредитни рејтинг коме одговара најмање ниво кредитног квалитета 3 (инвестициони ранг). У том случају Понуђач је обавезан да Наручиоцу достави контрагаранцију домаће банке.

3.6 Услов: Финансијски промет понуђача

Минимални укупан промет Понуђача, остварен продајом радова, који су предмет јавне набавке у последњој години пре објављивања позива, не сме бити мањи од 180.000.000,00 динара, односно за новооснована предузећа остварен промет од дана оснивања не сме бити мањи од 180.000.000,00 динара.

Докази: Промет се доказује потврдом инвеститора о извршеним радовима, које се достављају уз попуњену и оверену табелу у обрасцу број 5, који је саставни део конкурсне документације.

3.7 Услов: Технички капацитет

Да поседује :

- 3 виљушкара
- 1 бочни виљушкар
- 1 грађевинску стубну дизалицу носивост(четвороструко вешање куке) 10000кг, L 17,32 m
- 2 ауто-дизалице,
- 1 хидрауличне маказе,
- 1 машина за компјутерски контролисано резање лимова (CNC) плазмом
- уређај за подизање и спуштање терета, минималног капацитета 1000 t и минималне дужине 60 m или сагласност о коришћењу капацитета бродоградилшта;
- да располаже затвореним производним простором (фабричке хале) у којима постоје адекватни услови радове који су предмет јавне набавке. Адекватни услови представљају затворену производну халу без утицаја атмосфералија (киша, снег, град...).
- да располаже са минимум 30 апарата за заваривање поступком 111 и 136;
- да располаже крановима у хали од којих је један носивости минимум Q=20 t, а укупна носивост повезаних кранова минимум Q=50t;
- да располаже стругом минималне дужине обраде 6 m, глодалица, бушилица и других машина и алатки за обраду делова и склопова који су саставни део предмета јавне набавке или сагласност о коришћењу капацитета бродоградилшта;
- да располаже пројектним капацитетима, било кроз сопствени пројектни биро или доказаном пословном сарадњом са једним или више привредних субјеката за пројектовање и разраду цртежа и кројних листа, са којим(а) је реализовао бар 3 пројекта у периоду од 12 месеци који претходе дану подношења понуде.

Докази:

- Копија листа непокретности или уговор о купопродаји или други правни акт којим се врши пренос власништва или регулише право коришћења производних капацитета на период дужи од 6 месеци, оверен од стране надлежне установе;
- изјава о испуњености техничких услова.

Сва захтевана опрема мора бити у исправном стању; **као доказ доставити Стручни налаз о извршеном прегледу и провери опреме за рад**, коју издаје Машински факултет у Београду или нека друга институција надлежна за ову врсту послова. Попунити табелу у обрасцу 6.

3.8 Услов: Кадровски капацитет

Да располаже довољним кадровским капацитетом и то најмање 30 запослених на неодређено време:

- **1 дипл. инжењер машинства, смер бродоградња**, са минимум 2 (две) године радног искуства и положеним стручним испитом за обављање те врсте послова;
- **2 дипл. инжењер машинства, смер бродоградња на неодређено време;**
- **8 бродомонтера у радном односу;**
- **8 бродобравара у радном односу;**
- **1 металостругар у радном односу**
- **6 атестираних заваривача за поступак 111 и 136 у радном односу.**

За све важи да су у радном односу или су ангажовани сходно чл.197 до 202. Закона о раду

Докази: доставити :

- фотокопије радних књижица или уговори о радном ангажовању,
- фотокопије важећих лиценци, атеста и диплома. (Образац 7)

3.9 Услов: Пословни капацитет

Да понуђач има Потврду о квалификацији технологије заваривања за поступке 111 и 136.

Доказ: Потврда о квалификацији технологије заваривања.

3.10 Услов: Сертификати/ стандарди

Да понуђач поседује сертификате за следеће стандарде ISO 9001, ISO 14001 и ISO 18001.

Докази: Оверена фотокопија захтеваних сертификата којим се доказује поштовање одговарајућих стандарда.

ВАЖНО:

- Сваки од ових критеријума мора бити документован. Докази о испуњености услова могу се доставити у неовереним копијама, а Наручилац може пре доношења одлуке о додели уговора, захтевати од понуђача да достави на увид оригинал или оверену копију свих или појединих доказа.
- Уколико је Понуђач уписан у Регистар Понуђача, није дужан да приликом подношења понуде доказује испуњеност обавезних услова од 3.1 до 3.3. Понуђач је дужан да достави фотокопију решења о упису у Регистар понуђача, које издаје Агенција за привредне регистре.
- Тражену документацију приложити по наведеном редоследу у конкурсној документацији.

4. УПУТСТВО ПОНУЂАЧИМА КАКО ДА САЧИНЕ ПОНУДУ

4.1 Припремање понуде

Понуде се припремају у складу са позивом за подношење понуда и конкурсном документацијом.

Конкурсна документација се преузима преко Портала јавних набавки са интернет адресе www.portal.ujn.gov.rs, закључно са истеком рока за подношење понуда.

Понуда се саставља тако што понуђач уписује тражене податке у обрасце који су саставни део конкурсне документације и прилаже сву документацију захтевану у одељку 3. конкурсне документације.

4.2 Подаци о начину, месту и року за подношење понуда

Понуда са одговарајућом документацијом се подноси препорученом поштиљком или лично на адресу Наручиоца, у улици Светозара Ђоровића 15, Београд, писарница на првом спрату. Понуду доставити у затвореној коверти, овереној печатом, са обавезном назнаком „ПОНУДА ЗА УЧЕСТВОВАЊЕ У ОТВОРЕНОМ ПОСТУПКУ- Израда понтона и пратећих елемената за пристане са израдом пројеката изведених објеката по принципу кључ у руке, број јавне набавке ОР-40/17 - „НЕ ОТВАРАТИ“. На полеђини коверте обавезно навести назив понуђача, адресу, број телефона и факса, као и име особе за контакт.

Уколико понуда није запечаћена и обележена на захтеван начин, наручилац није одговоран за преурањено отварање понуде или за њене евентуалне недостатке.

Рок за достављање понуде је 29.01.2018. године до 11,00 часова.

Понуде које стигну после рока наведеног у претходном ставу сматраће се неблаговременим, неће се отварати и по окончању поступка отварања ће бити враћене понуђачу са знаком да је понуда поднета неблаговремено.

4.3 Место, дан и сат отварања понуда

Јавно отварање понуда ће се обавити, 29.01.2018. године у 11,15 часова у просторијама Наручиоца, на II спрату – сала за састанке.

Представници понуђача, који желе да учествују у јавном отварању понуда, дужни су да пре почетка отварања понуда поднесу комисији за јавне набавке, пуномоћје за учествовање у поступку отварања, у име и за рачун понуђача, које је оверено печатом и потписано од стране овлашћеног лица понуђача, а у противном могу присуствовати као јавност без права на активно учешће (стављање приговора, потписивање записника и др.).

4.4 Рок у коме ће наручилац донети одлуку о додели уговора:

Одлуку о додели уговора Наручилац ће донети у року не дужем од 25 дана од дана отварања понуда. Наведену одлуку наручилац ће у року од 3 дана од дана њеног доношења објавити на Порталу јавних набавки и на својој интернет страници.

4.5 Језик на коме мора бити састављена понуда

Понуда, сва документа уз понуду и сва кореспонденција између Понуђача и Наручиоца треба да буде писане на српском језику.

4.6 Подаци о обавезној садржини понуде

Обавезну садржину понуде чине сви докази (прилози) тражени конкурсном документацијом као и попуњени, потписани и оверени сви обрасци и изјаве из конкурсне документације.

4.7 Понуда са варијантама

Понуђач може поднети само једну понуду. Понуда са варијантама није дозвољена. Понуђач, који је самостално поднео понуду не може истовремено да учествује у заједничкој понуди или као подизвођач.

4.8 Измена конкурсне документације

Ако у року предвиђеном за подношење понуде измени или допуни конкурсну документацију, Наручилац ће без одлагања те измене или допуне објавити на Порталу јавних набавки, на коме је објављена и конкурсна документација.

Уколико Наручилац измени или допуни конкурсну документацију осам или мање дана пре истека рока за подношење понуда, Наручилац је дужан да продужити рок за подношење понуда и објави обавештење о продужењу рока за подношење понуда.

4.9 Измена и повлачење понуде

Понуђач може да измени или повуче понуду писаним обавештењем пре истека рока за подношење понуда на исти начин који важи за подношење понуда. У случају измене или допуне, од стране Подносиоца већ достављене понуде, Наручилац ће у поступку отварања и стручне оцене понуде, узети доказе, податке и наводе из писменог поднеска, којим је вршена измена или допуна понуде. У року за подношење понуде Понуђач може да опозове своју већ поднету понуду писаним путем на адресу Наручиоца, са назнаком „ОПОЗИВ-ПОНУДЕ ЗА УЧЕСТВОВАЊЕ У ОТВОРЕНОМ ПОСТУПКУ – Израда понтона и пратећих елемената за пристане са изградом пројеката изведених објеката по принципу кључ у руке, број јавне набавке ОР-40/17 - „НЕ ОТВАРАТИ“.

У случају опозива од стране Подносиоца, већ достављене понуде, наручилац ту понуду неће разматрати, већ ће је нестворену вратити понуђачу.

Након рока за подношење понуда Понуђач не може да повуче понуду, врши измене или допуне понуде.

4.10 Исправка грешке у поднетој понуди

Конкурсна документација не може у себи садржати брисане делове текста које уноси Понуђач. У случају исправљања грешака које је начинио при попуњавању, Понуђач мора јасно прецртати текст и изнад тога написати исправан текст оверен печатом и парафом лица, које је потписало понуду.

4.11 Самостално подношење понуде (образац бр.1 под а)

Понуду може поднети понуђач који наступа самостално.

Понуђач који је самостално поднео понуду, не може истовремено да учествује у заједничкој понуди или као подизвођач, нити исто лице може учествовати у више заједничких понуда.

4.12 Заједничка понуда (образац бр.1 под б,в)

Понуду може поднети група понуђача као заједничку понуду.

Чланови групе која заједнички подноси понуду, обавезни су да појединачно (сваки за себе) у заједничкој понуди доставе доказе из члана 75. став 1. тачка 1) до 4) ЗЈН у складу са чланом 77. ЗЈН и конкурсном документацијом, док додатне услове из члана 76. ЗЈН испуњавају заједно. Услов из члана 75. став 1. тачка 5) ЗЈН дужан је да испуни члан из групе понуђача, којем ће бити поверено извршење дела набавке за који је неопходна испуњеност тог услова.

Саставни део заједничке понуде је споразум, којим чланови из групе понуђача међусобно и према Наручиоцу обавезују на извршење јавне набавке, а који обавезно садржи податке о:

- 1) члану групе који ће бити носилац посла, односно који ће поднети понуду и који ће заступати групу понуђача пред Наручиоцем;
- 2) опис послова сваког од Понуђача из групе понуђача у извршењу уговора.

Наручилац може да тражи од чланова групе понуђача заједничке понуде да у понудама наведу имена и одговарајуће професионалне квалификације лица која ће бити одговорна за извршење посла.

Понуђачи који поднесу заједничку понуду одговарају неограничено солидарно према Наручиоцу.

4.13 Подношење понуде са подизвођачем (образац бр.2)

Понуду може поднети и понуђач који наступа са подизвођачима.

Понуђач који понуду подноси са подизвођачем дужан је да:

- попуни, потпише и печатом овери образац 2 и образац 3, који су саставни део конкурсне документације;

- за подизвођача достави доказе о испуњености услова из члана 75. став1. тачка 1) до 4) ЗЈН у складу са чланом 77. ЗЈН и конкурсном документацијом, док додатне услове из члана 76. ЗЈН испуњавају заједно.

Ако понуђач у понуди наведе да ће делимично извођење радова поверити подизвођачу, дужан је да наведе назив подизвођача, а уколико буде закључен уговор између Наручиоца и понуђача, тај подизвођач ће бити наведен у уговору. Понуђач не може ангажовати као подизвођача лице које није навео у понуди, у супротном наручилац ће реализовати средство обезбеђења и раскинути уговор, осим ако би раскидом уговора наручилац претрпео знатну штету.

Понуђачу потпуности одговара наручиоцу за извршење уговорене набавке, без обзира на број подизвођача.

4.14 Начин, услови плаћања и гарантни рок

- Валута: цена мора бити исказана у динарима
- Јединичне цене морају се дати за све позиције.
- Цена у понуди мора бити исказана без ПДВ-а, са ПДВ-ом и посебно исказан ПДВ. Цене се не могу мењати. У случају разлике између јединичне и укупне цене, меродавна је јединична цена.

Плаћање ће се вршити на следећи начин:

- аванс у износу од 30% од уговорене цене у року од 10 дана од обостраног потписивања уговора, а након достављања банкарске гаранције за поврат датог аванса ,

- преостали износ ће бити исплаћен у року од 45 дана од дана испостављања привремених и окончане ситуације - рачуна о изведеним радовима.

Понуђач, поред укупне цене радова треба да назначи и појединачне цене радова у спецификацији.

Уговорене јединичне цене важе и за вишкове односно мањкове радова.

Вишкови и мањкови радова уговориће се током извођења радова или на коначном обрачуну а уговарање додатних (непредвиђених) радова у складу са Законом о јавним набавкама.

Стварна вредност биће утврђена на основу стварно изведених количина радова, које су утврђене у грађевинској књизи на основу јединичних цена из понуде.

Исправка рачунских грешака из предмера и предрачуна радова може се вршити у складу са законом.

- Гарантни рок изведених радова не може бити краћи од 2 године, рачунајући од дана примопредаје радова (осим у случају да је за поједине радове важећим прописима друкчије одређено).

4.15 Критеријум за доделу уговора

Критеријум за оцењивање понуда је најнижа понуђена цена.

Уколико две или више понуда имају исту најнижу понуђену цену, уговор ће бити залуђен са понуђачем који је понудио дужи гарантни рок.

Наручилац је дужан да уговор о јавној набавци достави понуђачу којем је додељен уговор у року од 8 (осам) дана од дана протекла рока за подношење захтева за заштиту права понуђача у складу са Законом о јавним набавкама.

Ако понуђач којем је додељен уговор одбије да закључи уговор о јавној набавци, Наручилац може да закључи уговор са првим следећим најповољнијим понуђачем.

4.16 Рок за извођење радова је у року од 120 дана од дана увођења у посао.

4.17 Важност понуде мора бити најмање 90 дана од дана отварања понуде.

4.18 Додатне информације и објашњења конкурсне документације

Захтеве за додатним информацијама и објашњењима у вези са припремом понуде подносилац може доставити искључиво у писаном облику и то најкасније 5 дана пре истека рока за подношење понуде на адресу: ЈВП „Београдводе“, Светозара Ђоровића бр.15, уз напомену „Додатне информације и објашњења – У ОТВОРЕНОМ ПОСТУПКУ – Израда понтона и пратећих елемената за пристане са израдом пројеката изведених објеката по принципу кључ у руке – број јавне набавке ОР-40/17 - „НЕ ОТВАРАТИ“.

Наручилац ће у року од 3 дана од дана пријема захтева, доставити писано објашњење и истовремено ту информацију објавити на Порталу јавних набавки. Тражење додатних информација или појашњења телефоном није дозвољено.

4.19 Разлог због којег се може одустати од доделе уговора о јавној набавци

Наручилац задржава право да:

-одустане од доделе уговора ако установи да понуда не одговара захтевима из конкурсне документације;

-одустане од избора из било ког другог разлога, са образложењем.

4.20 Образац структуре понуђене цене са упутством како да се попуни (образац бр.4)

попунити, печатом оверити и потписати

4.21 Изјава о трошковима израде понуде

Трошкови израде понуде, као и уопште трошкови учешћа у поступку падају искључиво на терет Понуђача.

Трошкове израде понуде, као и уопште трошкове учешћа у поступку сноси искључиво Понуђач и не може тражити од Наручиоца накнаду трошкова.

Ако је поступак јавне набавке обустављен из разлога који су на страни Наручиоца, Наручилац је дужан да Поднуђачу надокнади трошкове израде узорка или модела, ако су израђени у складу са техничким спецификацијама наручиоца и трошкове прибављања средстава обезбеђења, под условом да је Понуђач тражио накнаду тих трошкова у својој понуди.

4.22 Изјава о независној понуди: попунити, потписати и печатом оверити

4.23 Изјава о поштовању обавеза које произилазе из важећих прописа: попунити, потписати и печатом оверити

4.24 Изјава Понуђача да није вршио корекцију конкурсне документације преузете са Портала УЈН: попунити, потписати и печатом оверити

4.25 Осигурање

Изабрани понуђач је дужан да у року од 20 дана од дана закључења уговора, а пре увођења у посао достави полису осигурања (оригинал или оверену копију) на објекту у изградњи која мора обухватити осигурање радова, радника, материјала и опреме од свих ризика до њихове пуне вредности (осигурање објекта у изградњи) са роком важења за цео период извођења радова.

Изабрани понуђач је дужан да достави наручиоцу полису осигурања од одговорности за штету причињену трећим лицима и стварима трећих лица, оригинал или оверену копију са роком важења за цео период извођења радова у свему према важећим прописима.

Уколико се рок за извођење радова продужи, извођач радова је дужан да достави пре истека уговореног рока полисе осигурања из става 1. И 2. Овог члана, са новим периодом осигурања.

4.26 Заштита права подносиоца понуде

У случају да Понуђач сматра да су му у поступку јавне набавке повређена права, може да поднесе захтев за заштиту права Републичкој комисији, а предаје га Наручиоцу. Примерак захтева за заштиту права подносилац истовремено доставља Републичкој комисији.

Захтев за заштиту права којим се оспорава врста поступка, садржина позива за подношење понуда или конкурсне документације сматраће се благовременим ако је примљен код Наручиоца најкасније 3 (три) дана пре истека рока за подношење понуда, без обзира на начин достављања.

Рок за подношење захтева за заштиту права после доношења одлуке о додели уговора или одлуке о обустави поступка је 10 дана од дана пријема одлуке.

Обавезну таксу из члана 156. став 1. тачка 2. и 4. ЗЈН, у износу од 120.000.00 (стодвадесетхиљада) динара, подносилац захтева је дужан да уплати на рачун буџета број 840-30678845-06, шифра плаћања 153 или 253, позив на број: подаци о броју или ознаци јавне набавке поводом које се подноси захтев за заштиту права, сврха: Републичка административна такса, корисник: Буџет Републике Србије.

За све што није посебно прецизирано овом конкурсном документацијом важи Закон о јавним набавкама.

Јавно водопривредно предузеће „Београдводе“
ОБРАЗАЦ ЗА ОЦЕНУ ИСПУЊЕНОСТИ УСЛОВА

Рб.	ДОКУМЕНТ	Доста в љено
1.	Извод о регистрацији привредног субјекта из Агенције за привредне регистре односно извод из регистра надлежног Привредног суда, као доказ о регистрацији за обављање делатности која је предмет јавне набавке без обзира на датум издавања	ДА/ НЕ
2.	Извод из казнене евиденције, односно уверења надлежног суда и надлежне полицијске управе Министарства унутрашњих послова да понуђач и његов законски заступник није осуђиван за неко од кривичних дела као члан организоване криминалне групе, да није осуђиван за неко од кривичних дела против привреде, кривична дела против животне средине, кривично дело примања или давања мита, кривично дело преваре-не старије од два месеца пре дана отварања понуда;	ДА/ НЕ
3.	Уверења Пореске управе надлежног министарства за послове финансија и организације за обавезно социјално осигурање да је измирио доспеле порезе и доприносе и уверења надлежне управе локалне самоуправе да је измирио обавезе по основу изворних локалних јавних прихода или потврде надлежног органа да се понуђач налази у поступку приватизације - не старије од два месеца пре дана отварања понуда;	ДА/ НЕ
4.	Важећа дозвола надлежног органа за обављање делатности која је предмет јав. набавке	ДА/ НЕ
5.	Образац за оцену испуњености услова	ДА/ НЕ
6.	Подаци о понуђачу/ члану заједничке понуде(образац 1)	ДА/ НЕ
7.	Подаци о подизвођачу (образац 2)	ДА/ НЕ
8.	Понуда са предмером и предрачуном радова (образац бр. 3 и 3а)	ДА/ НЕ
9.	Образац структуре понуђене цене (образац бр.4)	
10.	Споразум о заједничком извршењу јавних набавки (уговор о конзорцијуму или други акт о заједничком извршењу посла)	ДА/ НЕ
11.	Минимални укупан промет у последњој години пре објављивања позива, не сме бити мањи од 180.000.000,00 динара Докази: Промет се доказује потврдом инвеститора о извршеним радовима, које се достављају уз попуњену и оверену табелу у обрасцу број 5, који је саставни део конкурсне документације	ДА/ НЕ
12.	Минимална техничка опремљеност Фотокопија књиговодствене картице основног средства, фотокопија пописне листе са стањем на дан 31.12.2016. год. или фотокопију уговора о закупу или лизингу. Изјава да је сва захтевана опрема и механизација у исправном стању (образац бр.6) и као доказ доставити Стручни налаз о извршеном прегледу и провери опреме и механизације за рад,	ДА/ НЕ
13.	Одговарајући кадровски капацитет (фотокопије радних књижица или уговора о раду или други доказ о радном ангажовању, фотокопије важећих лиценци, атеста и диплома; образац 7	ДА/ НЕ
14.	Да понуђач поседује сертификате за следеће стандарде ISO 9001, ISO 14001 и ISO 18001.	ДА/ НЕ
15.	Банкарска гаранција за озбиљност понуде	ДА/ НЕ
16.	Модел уговора	ДА/ НЕ
17.	Изјава о независној понуди	ДА/ НЕ

18.	Изјава о поштовању обавеза које произилазе из важећих прописа	ДА/ НЕ
19.	Изјава да није изречена мера забране обављања делатности	ДА/ НЕ
20.	Изјава понуђача да није вршио корекције конкурсне документације	ДА/ НЕ
21.	Изјава да не наступа са подизвођачем	ДА/ НЕ
22.	Изјава чланова групе који заједнички подносе понуду	ДА/ НЕ
23.	Изјава о трошковима припреме понуде (није обавезна)	ДА/ НЕ

Понуђач је обавезан да уз понуду приложи попуњен образац из овог прилога.

НАПОМЕНА : Уколико је Понуђач уписан у Регистар Понуђача, дужан је да достави фотокопију решења о упису у Регистар понуђача, које издаје Агенција за привредне регистре, које замењује доказе из тачке од 1 до 3.

Место и датум

Овлашћени представник понуђача:

Печат и потпис

ПОДАЦИ О ПОНУЂАЧУ

Понуду подносим:

(заокружити)

а. самостално

б. као водећи члан заједничке понуде

в. као члан заједничке понуде

г. са подизвођачем

НАЗИВ ПОДНОСИОЦА ПОНУДЕ:	
АДРЕСА ПОДНОСИОЦА ПОНУДЕ:	
МАТИЧНИ БРОЈ :	
ПОРЕСКИ БРОЈ :	
ШИФРА РЕГИСТРОВАНЕ ДЕЛАТНОСТИ И ОСНОВНА ДЕЛАТНОСТ:	
Врста правног лица- разврставање према Закону о рачуноводству (заокружити одговарајуће)	1.Микро 2. Мало 3. Средње 4.Велико
БРОЈ РАЧУНА И НАЗИВ БАНКЕ:	
ЛИЦЕ ЗА КОНТАКТ:	
ЕЛЕКТРОНСКА АДРЕСА ЛИЦА ЗА КОНТАКТ:	
ТЕЛЕФОН:	
ТЕЛЕФАКС:	
ЛИЦЕ ОДГОВОРНО ЗА ПОТПИСИВАЊЕ УГОВОРА:	

Напомена: у случају заједничког подношења понуде образац копирати и заокружити да ли је реч о водећем члану заједничке понуде или чланици

Место и датум

Овлашћени представник понуђача

Печат и попис

Образац бр. 2

ПОДАЦИ О ПОДИЗВОЂАЧУ

Назив подизвођача	
Адреса подизвођача	
Овлашћено лице за потписивање уговора	
Особа за контакт	
Телефон	
Телефах	
Електронска пошта	
Текући рачун подизвођача	
Матични број подизвођача	
Порески број подизвођача	
Позиција радова које изводи подизвођач	
% вредности набавке која се поверава подизвођачу/подизвођачима *	

Напомена: Образац се попуњава само у случају да понуђач наступа са подизвођачем. У случају више подизвођача образац фотокопирати.

* % укупне вредности набавке која се поверава подизвођачу/подизвођачима не може бити већи од 50%.

Овлашћени представник понуђача:

Место и датум

Печат и попис

ПОНУДА ЗА НАБАВКУ РАДОВА ОР-40/17

Пословно име Понуђача _____

Седиште и адреса Понуђача _____

Матични број Понуђача _____

ПИБ _____

Шифра делатности: _____

Број деловодног протокола Понуђача _____

Датум: _____

У складу са конкурсном документацијом дајемо следећу понуду за извођење радова у отвореном поступку – Израда понтона и пратећих елемената за пристане са израдом пројеката изведених објеката по принципу кључ у руке, ознака из општег речника набавке : „ израда понтона - 45262423“ - број јавне набавке ОР-40/17.

Цена: _____ динара без ПДВ-а

износ ПДВ-а _____ динара

Укупна цена: _____ динара са ПДВ-ом.

Важење понуде : _____ дана од дана отварања понуда.

(понуда важи најмање 90 дана од дана отварања понуда).

Плаћање ће се вршити на следећи начин:

- аванс у износу од 30% од уговорене цене у року од 10 дана од обостраног потписивања уговора, а након достављања банкарске гаранције за поврат датог аванса ,

- преостали износ ће бити исплаћен у року од 45 дана од дана испостављања привремених и окончане ситуације - рачуна о изведеним радовима.

Рок за извођење радова је најдуже _____ дана(120 дана) од дана увођења у посао.

Место извођења радова: Пристан је предвиђен да буде постављен на пет предметних локалитета:

- Река Сава лева обала – Ушће – Музеј савремене уметности, стационажа км 0+500;
- Река Сава десна обала – локација Бранков мост, стационажа км 0+950;
- Река Сава лева обала, Блок 70, стационажа км 5+950;
- Река Сава десна обала, Ада Циганлија, стационажа км 5+450;
- Река Дунав, десна обала, Земун, стационажа км 1172+850.

Гарантни рок за изведене радове _____ године (најмање 2 године) од извршене примопредаје радова.

Напомена:

Уз понуду Понуђач је дужан да достави банкарску гаранцију за озбиљност понуде, као и прилоге и доказе тражене конкурсном документацијом.

Место и датум

Овлашћени представник
понуђача

ТЕХНИЧКИ ОПИС УЗ ПОНУДУ ОР-40/17

За све локалитете је урађен геодетски снимак, који садржи у себи батиметрију, али је при изласку на микролокалитете уочено да поједини нису условни за постављање плутајућег објекта – понтона. Наиме, да би пловило сигурно и безбедно пристало, неопходно је да мин. 50м узводно и низводно од пристана буде обезбеђен несметан прилаз брода. Ово се свакако може решити или померањем пловила са тог локалитета или измештањем пристана на најближу прихватљиву локацију. У оквиру графичких прилога приказан је геодетски профил сваког од предметно потенцијалних микролокалитета.

У исту сврху, на микролокалитету обале неопходно је постојање електро и водоводне мреже ради прикључка инсталација са пристана.

Сам пристан се састоји од:

- понтона са надстрешницом
- Мостовске конструкције
- Система везе за обалу
- Садржаја на пристану
- Обала

Пристан је предвиђен да буде постављен на пет предметних локалитета:

- Река Сава лева обала – Ушће – Музеј савремене уметности, стационача км 0+500;
- Река Сава десна обала – локација Бранков мост, стационача км 0+950;
- Река Сава лева обала, Блок 70, стационача км 5+950;
- Река Сава десна обала, Ада Циганлија, стационача км 5+450;
- Река Дунав, десна обала, Земун, стационача км 1172+850.

Понтон и опрема за вез

Опште

Понтон је несамоходно пловило које ће бити постављено на места од значаја за унапређење и развој наутичког туризма сходно Плану места за постављање пловила на делу обале и водног простора на територији града Београда. Понтон ће се користити за пристајање путничких-туристичких бродова и јахти. Понтон ће бити тако пројектован да задовољи важеће прописе и стандарде за објекте ове намене према препорукама Управе за утврђивање способности бродова за пловидбу, и према парвилнику о техничким правилима за статутарну сертификацију бродова унутрашње пловидбе.

Понтон ће бити правоугаоне форме са два трупа катамаранског типа.

На главној палуби понтона биће постављено надграђе у виду надстрешнице на средишњем делу.

Понтон за пристајање путничких- туристичких бродова је приказан на Генералном плану, цртеж број 100.00.00.

Техничке карактеристике

Главне димензије понтона су:

- Дужина	Л=25,00 м
- Ширина	Б=7,00 м
- Висина	Д=1,20 м
- Газ	дмин=0,30 м
- Депласман	Δмин=33,75 т
- Газ	дмах=0,80 м
- Депласман	Δмах=90,00 т
- Носивост	Гмах=56,25 т

Материјал трупа и радови на трупу

Труп понтона биће изграђен од челика бродоградског квалитета С275 ЈР са границом развлачења $R_{ex}=275$ МПа.

Сви уграђени материјали биће одабрани и атестирани од стране Управе за утврђивање способности бродова за пловидбу.

Елементи трупа биће заварени, квалитет завара биће проверен и испитан према стандардима у бродоградњи.

Сви непропусни простори у трупу биће испитани на непропусност према прописима Управе за утврђивање способности бродова за пловидбу.

Труп

Понтон ће бити катамаранског типа састављен од два трупа димензија 25х2,25х1,2 м повезана везном решетком ширине 2,50 м.

Понтон ће бити грађен по уздужном систему градње по целој дужини са размаком оквирних ребара на 1500 и 1750 мм, потпуно заварене конструкције. Лим дна, бока, палубе, преграда и зрцала понтона је $\#5$.

Труп понтона има (12 ком.) оквирних ребара од грађеног Т носача $\#5 \times 150 / 6 \times 60$.

На дну ће бити постављена средишња пасма од грађеног Т носача $\#5 \times 150 / 6 \times 60$ као и на палуби подвеза од грађеног Т носача $\#5 \times 150 / 6 \times 60$.

На боку понтона налази се бочна провеза од грађеног Т носача $\#5 \times 150 / 6 \times 60$. Уздужњаци дна, бока и палубе су од профила Л 50х50х5 на растојању од 500 до 560 мм.

На преградама и зрцалима налазе се укрепе од профила Л 50х50х5 и грађеног Т носача $\#5 \times 150 / 6 \times 60$.

Труп понтона има 3 попречне водонепропусне преграде на Р3, Р8 и Р13.

Везна решетка која спаја два понтона у катамаран је ширине 2,50 м, дебљине палубе $\#5$ са конструкцијом која прати структуру понтона.

Попречна и подужна конструкција везне решетке је од грађеног Т носача $\#5 \times 300 / 7 \times 70$.

На крајевима везне решетке је ХОП профил $\#6 \times 300 \times 60$. Конструкција трупа понтона обрађена је на цртежима са датим карактеристичним пресецима и детаљима за несметано извођење радова приликом градње.

Конструкција понтона је дата на следећим цртежима:

- План конструкције-понтон (25х2,25х1,2) м
- Главно ребро- понтон (25х2,25х1,2) м
- План конструкције-понтон (25х7х1,2) м
- Главно ребро- понтон (25х7х1,2) м

- План конструкције везне решетке
- План лимова

Надграђе

Понтон за пристајање путничких-туристичких бродова и јахти на главној палуби ће имати надграђе дужине 9,10 м ширине 4,85 м и висине у оси 3,10 м.

Лим прве палубе надграђа дебљине $\neq 4$ ће бити изведен са прелуком .

Конструкција надграђа је од четвртки $\square 100 \times 100 \times 3$, $\square 60 \times 60 \times 3$, флахова $\neq 5 \times 50$, и грађеног Т носача $\neq 4 \times 120 / 5 \times 50$. У горњој зони надграђа је лим $\neq 5$ а на крајевима препуста лима прве палубе је лим $\neq 5 \times 100$ са $\varnothing 38 \times 3,6$.

Конструкција надграђа је дата на цртежима:

Конструкција надграђа

Надграђе ОР6 и ОР10

Надграђе међуребра

Надграђе ОР7 и ОР9

Палуба надграђа са свим карактеристичним пресецима и детаљима.

Одбојници

Понтон ће бити опремљен дрвеним одбојницима, причвршћени за оплату понтона преко заварених челичних трака и вијака, а све према цртежу.

Диспозиција одбојника дата је на цртежу.

Антикорозивна заштита

Антикорозивна заштита трупа и надграђа биће урађена према стандардима бродоградње за ову врсту објекта од признатог произвођача боја са препоруком и његовом технологијом АКЗ.

Сви челични лимови и профили пре кројења биће пескирани и премазани једним премазом основном епоксидном бојом.

Након израде, заваривања и пробе на водонепропусност, понтон ће бити офарбан у складу са прописима и нормама признатог произвођача боја за ову врсту објеката.

Палуба ће у завршном слоју фарбања имати кварцни песак као против клизну облогу.

Поклопци и провлаке

Улаз у непропусне просторе трупа, са главне палубе понтона, обезбеђен је водонепропусним поклопцима са празницама одговарајућих димензија.

Поклопци су стандардне бродске изведбе димензија (500x500) мм.

Опрема за сидрење и вез

Опрема за вез

Понтон на себи поседује унапред припремљена места за причвршћивање – спајање главног система везе са обалом. Веза са обалом се остварује са две круте везе – шорпања. На страни пристана односно понтона уграђен је челични додаток којим се остварује

веза понтона и шорпања. Та веза, као и на обалској страни, дозвољава кретање и померање по висини, тако да је пртистан функционалан при различитим водостајима јер је остварена веза крута, веза са степеном слободе у вертикалном правцу.

Сама конструкција везе – шорпања, састоји се од челичне цеви не мање од пречника 200мм и дебљином зида од минимум 10мм. На исту се у подужном смислу наварују челична ребра у виду правих челичних профила минималне дебљине 10мм. Профили имају променљиву висину и то тако да су на средини своје дужине у највећој висини која се смањује на „нулу“ на крајевима, односно, на обалској страни и на страни понтонск еконструкције. У попречном пресеку то представља једну конструкцију са кругом у средини (челична цев) и крацима (челични профил) ка споља. Неопходно је напоменути да се сви челични елементи имају антикорозивно заштитити у два премаза. Дужина везе – шорпања се од локалитета до локалитета креће у дијапазону од 8-12м. Ово зависи од дубине непосредног микролокалитета односно могућности пристајања брода или јахте уз пристан. Минимална дубина је она меродавна дубина која при минималном пловидбеном водостају (Е.Н.) има три метра дубине на страни пристана ка водном огледалу. Дужина веза зависи и од облика и карактеристика обале. На обалском делу је веза остварена и осигурана анкер блоком од армираног бетона у коју је анкерисана – причвршћена челична конструкција обалске везе.

Опрема за вез на понтону је следећа:

- двоструке битве Ø150x7 ком.6.

Опрема за спасавање

На понтону ће се налазити следећа опрема за спасавање:

- 2 колута за спасавање са пливајућим ужетом 25 м који ће бити постављени на носаче.

Ограда и лестве

Ограда

На главној палуби понтона дуж бока налази се фиксна решеткаста челична ограда, стандардне бродске изведбе висине 1050 мм.

На палуби понтона на делу простора за мост нема ограде.

Вертикални стубови ограде биће постављени на међусобном размаку ≤1500 мм.

Лестве

За приступ у непропусне просторе у трупу понтона постављене су фиксне челичне вертикалне лестве стандардне бродске изведбе.

Систем вентилације

Вентилација простора у трупу понтона врши се природним путем преко одушника стандардне бродске изведбе.

Дренажни систем

Дренажа сувих простора вршиће се помоћу моторне дренажне пумпе капацитета 3,5 м³/х смештене у прамчаном пику.

Приступни мост

Приступна мостовска конструкција је челична конструкција класичног моста. Корисне је ширине 1,5м што омогућава несметан пролаз хендикепираним особама. Дужина моста варира из истих разлога као и веза пристана и обале преко шорпања. То значи да на дужину утичу дубина воде при Е.Н. и конфигурација обале. Мостовска конструкција је зглобном везом причвршћена за пристан. Зглобна веза омогућава несметану функцију моста при различитим водостајима. Она се наједносотавније може поистоветити са неком врстом „шарке“ где је један део фиксни а други се ротира унутар првог. Мостовска конструкција на страни обале се ослања на два челична точка који имају слободу кретања управно на обалу, односно у правцу мостовске конструкције. Точкови се крећу по челичном лежишту, некој врсти шине, и мора им се омогућити тај правац померања у дужини до 50цм, односно то је дужина померања у опсегу од минималног до максималног водостаја. За разлику од пристана који вероватно неће бити у функцији када су водостаји нижи од минималног пловидбеног водостаја и виши од максималног пловидбеног водостаја, мост мора бити у функцији при свим водостајима, односно од апсолутно минималног до апсолутно максималног. Свакако не треба заборавити АБ плочу на обали са уграђеним шинама по којима се омогућава кретање моста.

Обзиром да због точкова на почетку моста са обалске стране имамо неку врсту прага предвиђа се уградња челичне „кецеље“ од ребрастог лима који је шарка везом спојена са мостом док је потпуно слободно ослоњена на АБ плочу са друге стране.

Садржај на обали и пристану

Обала мора бити уређена, очишћена, по могућности и бетонирана у воду рампе са пријатним нагибом због хендикепираних особа. Уколико конфигурација терена то не дозвољава препоручује се ограда – рукохват са једне стране а у продужетку моста ка високој обали. Степенице из истог разлога не бисмо препоручили осим ако се ни на који начин не може другачије савладати висинска разлика.

Поред тога, на обали је неопходно обезбедити прикључке за воду и струју, који се кроз мостовску конструкцију разводе на пристану. Капацитет прикључка није велики и значајан јер је на пристану предвиђено само једно точеће место – чесма. За струју неопходни капацитет такође није велики јер обезбеђује само освету за шест предвиђених светиљки – ниских канделабера као и за осветлење и клима уређај у малом офицу на пристану. Канделабери су предвиђени на сва четири ћоска пристана као и два на пристану и то лево и десно до места споја моста и пристана. Свакако би било добро, уколико конфигурација обале дозволи да се два канделабера поставе и при почетку мостовске конструкције са обалне стране.

Снабдевање струјом понтона ће се извести каблом ЕПН 50 -5 X 6 мм². Кабал ће бити постављен у челичној поцинкованој цеви 6/4", испод моста за прилаз понтону. Делови кабла ван челичне поцинковане цеви положиће се кроз пластифицирано САПА црево одговарајућег пречника.

Разводни орман ће бити од декапираног челичног поцинкованог лима дебљине 2 мм, са потребном заштитом пластифицирањем. Уводници ће бити са доње стране.

Инсталација на самом понтону биће вођена проводником тип ПП 00 одговарајућег пречника, кроз тврде ПВЦ цеви са потребним кривинама одговарајућег пречника.

Светиљке ће бити сличне типу ПЦ 236 са електромагнетном пригушницом, ИП 66 за

основну расвету, и лед светиљке са ИЦ сензором око крова објекта које се укључују на покрет.

Прикључнице су монофазне,силуминске ИП66 и монтирају се на коти 1,5 м од пода.

У малом офису се предвиђа пулт за туристичко-пропагандне садржаје као и давање корисних информација туристима и путницима.

На пристану је неопходно обезбедити на лако доступном месту и ван офиса, место за два противпожарна апарата за евентуалне акцидентне ситуације.

Понуђач је дужан да изврши транспорт понтона до места стационирања и исте чува док се не припреме места за њихово стационирање и везивање.

Наручилац поседује идејно решење из августа 2017. године, које је израдио „AXIS GRAĐEVINSKI BIRO“ DOO Novi Sad.

Понуђач је дужан да изради пројекат изведеног објекта за предметне непокретности.

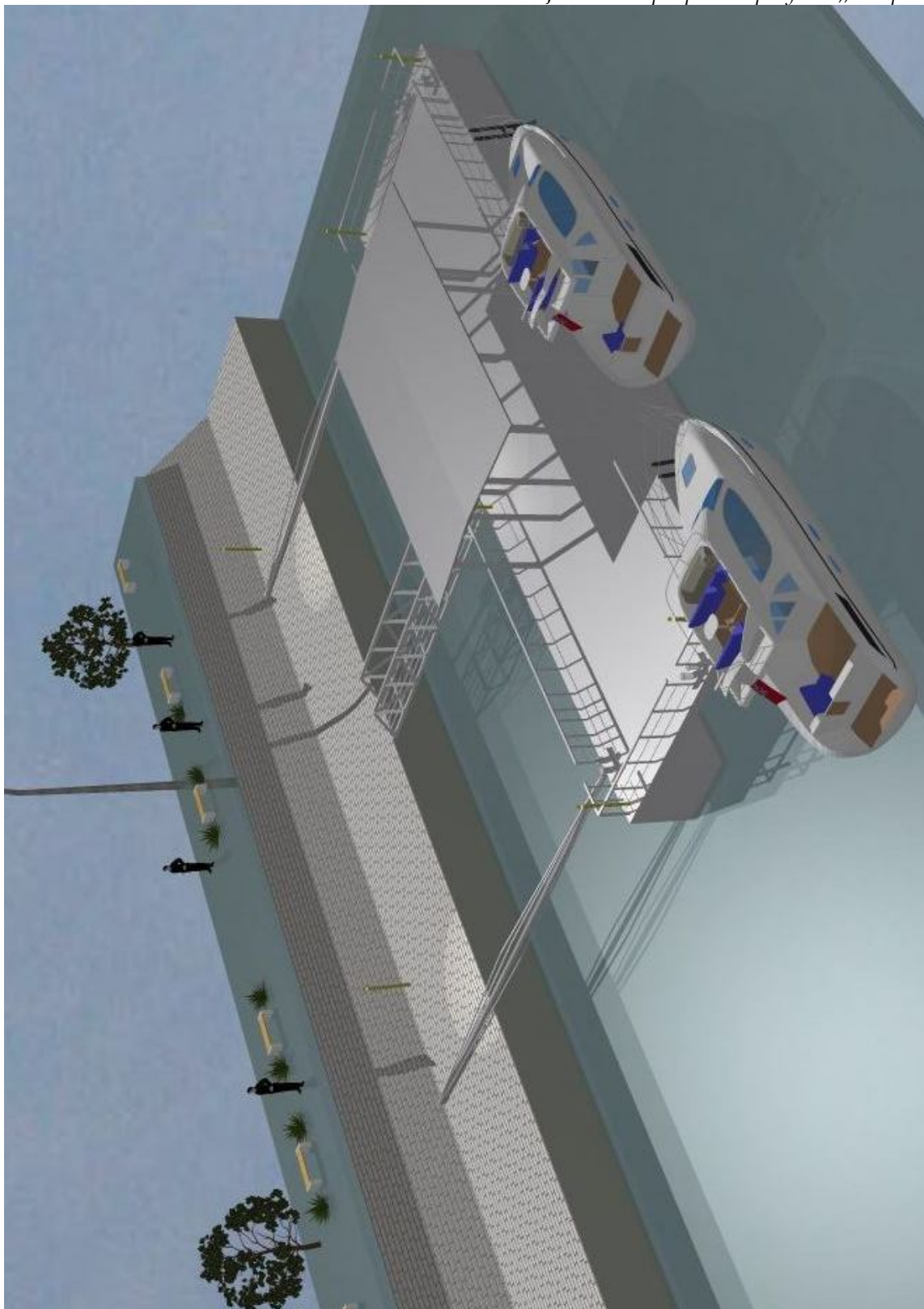



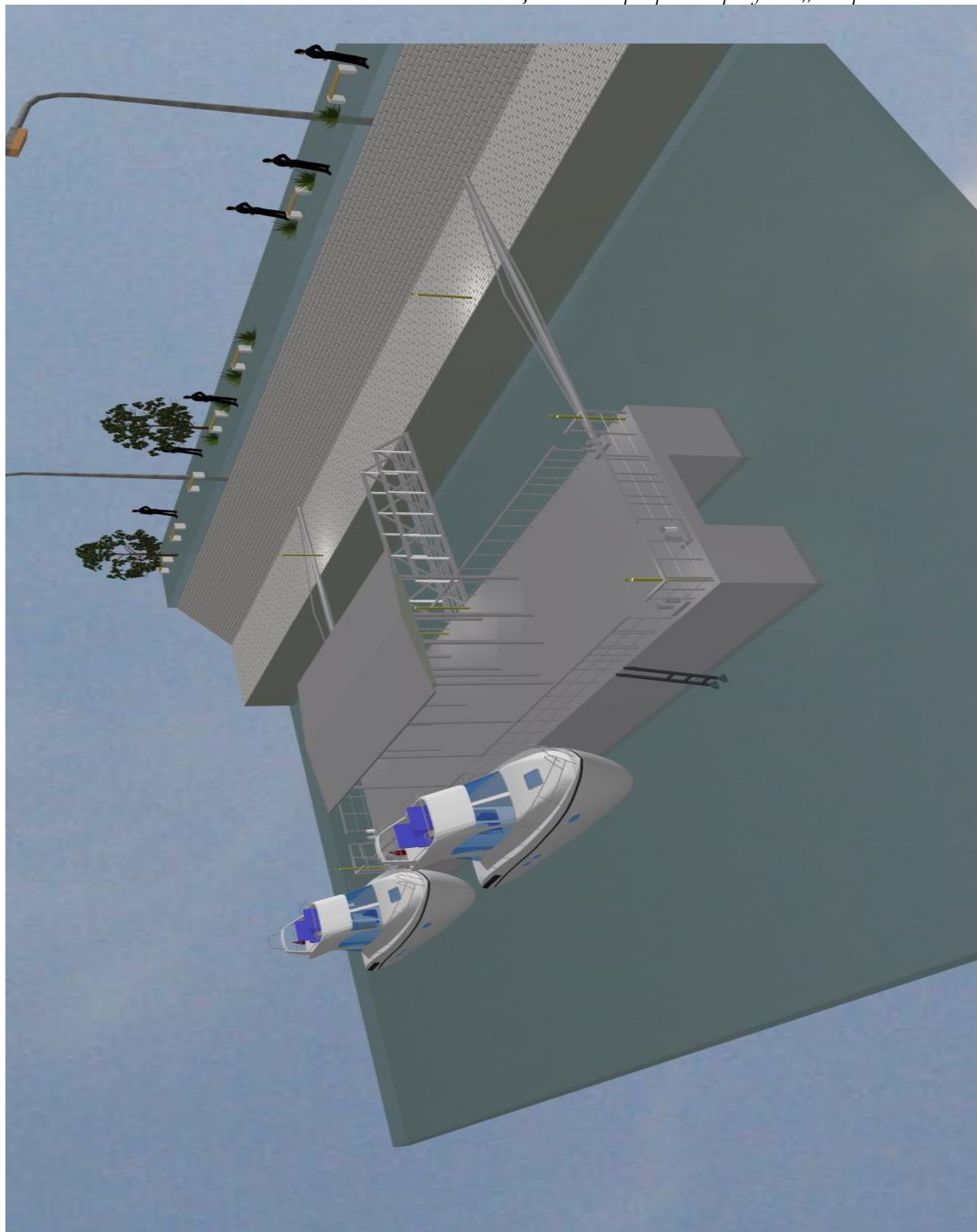





ОБРАЗАЦ СТРУКТУРЕ ЦЕНЕ СА УПУТСТВОМ ЗА ПОПУЊАВАЊЕ

СТРУКТУРА ЦЕНЕ

Врста радова:	Израда понтона и пристана ОР-40/17		
	Укупна цена (без ПДВ-а)	ПДВ	Укупна цена (са ПДВ-ом)
Укупни радови назначени у понуди ОР- 40/17			
Свега:			

Печат понуђача

Потпис овлашћеног лица
понуђача

-
- Напомене: под ценом се подразумевају елементи структуре цене тј. укупни трошкови који обухватају све зависне трошкове, који је уписани у пољу позиције –Цене без ПДВ-а, износ ПДВ-а, и Цене са ПДВ-ом који чине структуру цене.

Образац 5

УКУПНО ОСТВАРЕНИ ФИНАНСИЈСКИ ПРОМЕТ

Минимални укупан промет Понуђача, остварен испоруком радова које су предмет јавне набавке у последњој години пре објављивања позива, не сме бити мањи од 180.000.000,00 динара, односно за новооснована предузећа остварен промет од дана оснивања не сме бити мањи од 180.000.000,00 динара (Понуђач доставља оверену потврду издату од стране инвеститора).

	Назив правног лица	Остварен промет у динарима	приложена је потврда издата од инвеститора
Понуђач			
Понуђач			
Понуђач			
чланица у заједничком наступу			
чланица у заједничком наступу			
чланица у заједничком наступу			
подизвођач			
подизвођач			
	УКУПНО		

Место и датум
понуђача:

Овлашћени представник

Образац по потреби копирати

Образац бр. 6

ИЗЈАВА О ИСПУЊЕНОСТИ УСЛОВА ТЕХНИЧКОГ КАПАЦИТЕТА

Изјављујемо под кривичном и материјалном одговорношћу да је сва захтевана опрема и механизација у исправном стању о чему достављамо стручни налаз о извршеном прегледу и провери опреме за рад у циљу утврђивања примене прописаних мера за безбедност и здравље на раду.

р.бр.	Механизација и опрема карактеристике	комада	уписати које правно лице пријављује поседовање	уписати који су докази приложени
1				
2				
3				
4				
5				
6				
7				
8				
9				
10				
11				
12				
13				
14				

Место и датум

Овлашћени представник понуђача

Печат и потпис

На основу члана 77. Став 4. Закона о јавним набавкама („Службени гласник РС“ бр. 124/12, 14/15 и 68/15) Понуђач даје следећу

ИЗЈАВА О КАДРОВСКОМ КАПАЦИТЕТУ

Под пуном материјалном и кривичном одговорношћу изјављујем да располажемо кадровским капацитетом захтеваним предметном јавном набавком ОР-40/17 ради извршења уговора:

Ред. бр.	Захтевани кадровски капацитет	Име и презиме запосленог	Врста и степен стручне спреме
1.			
2.			
3.			
4.			
5.			
6.			
7.			
8.			
9.			
10.			
11.			
12.			
13.			
14.			
15.			
16.			
17.			
18.			
19.			
20.			
21.			
22.			
23.			
24.			
25.			
26.			
27.			
28.			
29.			
30.			

Напомена:

Уколико група понуђача подноси заједничку понуду овај образац потписује и оверава један или више чланова групе понуђача сваки у своје име, а овај услов испуњавају заједно.

Ако понуђач у понуди наведе да ће делимично извршење набавке поверити подизвођачу, подизвођач мора испуњавати и овај услов за део набавке чије извршење му је поверено.

Приликом подношења понуде образац копирати у потребном броју примерака.

Датум:

Овлашћени представник понуђача

М.П.

УГОВОР

УГОВОРНЕ СТРАНЕ:

1. ЈВП «Београдводе» из Београда, ул. Светозара Ђоровића 15, матични број: 07029110, ПИБ 101518008, текући рачун: 160-171245-53 Banca Intesa ad Beograd, које заступа, Ненад Ђинђић дипл.инж (у даљем тексту: Наручилац) и

2. _____ из _____, ул. _____ матични број: _____, ПИБ _____, текући рачун: _____, које заступа директор _____ (у даљем тексту: Извођач).

Члан 1.

УВОДНЕ ОДРЕДБЕ

Уговорне стране констатују:

- да је директор Наручиоца у складу са Планом набавки за 2017. годину, донео Одлуку о покретању отвореног поступка јавне набавке радова, архивски број 5328/1 од 27.12.2017. године, редни број ОР-40/17 – Израда понтона и пратећих елемената за пристане са израдом пројеката изведених објеката по принципу кључ у руке, назив и ознака из општег речника набавке: „израда понтона – 45262423“, чији је предмет набавка и извршење радова у складу са потребама Наручиоца из техничког описа радова који је саставни део уговора, и у складу са Идејним решењем из августа 2017. године које је израдио „AXIS GRAĐEVINSKI BIRO“ доо Нови Сад, а које ће бити саставни део уговора.
- Да је предмет јавне набавке део пројекта „Унапређење инфраструктуре за развој туризма у граду Београду“ који се суфинансира средствима Министарства трговине, туризма и телекомуникација по основу уговора 401-00-1644/1/2017-08 од 05.12.2017. године заведеног код Наручиоца под бројем 5042 од 11.12.2017. године и средствима Секретаријата за привреду града Београда по Споразуму о реализацији пројекта број VIII-01 401.1-574 од 20.12.2017. године заведеног код наручиоца под бројем 5229 од 20.12.2017. године.
- да је на основу спроведеног отвореног поступка, извршено оцењивање приспелих понуда, извршен избор најниже понуђене цене, која одговара у потпуности условима из конкурсне документације и донета одлука о додели уговора број _____ од _____ 2017. године (попуњава Наручилац).

Члан 2.

ПРЕДМЕТ УГОВОРА

Предмет уговора је извођење радова – Израда понтона и пратећих елемената за пристане са израдом пројеката изведених објеката по принципу кључ у руке, у свему према понуди и Техничком опису из конкурсне документације и у складу са Идејним решењем из августа 2017. године које је израдио „AXIS GRAĐEVINSKI BIRO“ доо Нови Сад, који су саставни део уговора.

Радови се изводе у свему према техничкој документацији, сагласно важећим прописима, стандардима и нормама за ову врсту радова, а према усвојеној понуди Извођача радова која чини саставни део овог уговора.

Члан 3.

РОК ЗА ИЗВОЂЕЊЕ РАДОВА

Извођач се обавезује да радове из члана 1. овог уговора изведе најдуже у року од _____ дана (120 дана) од дана увођења у посао.

Члан 4.

ЦЕНА

Вредност уговорених радова износи _____ динара, без ПДВ-а, (словима: _____) односно _____ (словима: _____) динара са урачунатим ПДВ-ом, у свему према понуди Извођача радова са техничким описом, који чине саставни део овог уговора.

Цене из става 1. овог члана су фиксне до завршетка радова и обухватају све трошкове.

Члан 5.

НАЧИН ПЛАЋАЊА

Плаћање ће се вршити на следећи начин:

- аванс у износу од 30% од уговорене цене у року од 10 дана од обостраног потписивања уговора, а након достављања банкарске гаранције за поврат датог аванса ,
- преостали износ ће бити исплаћен у року од 45 дана од дана испостављања привремених и окончане ситуације - рачуна о изведеним радовима.

Члан 6.

СРЕДСТВА ФИНАНСИЈСКОГ ОБЕЗБЕЂЕЊА

Банкарска гаранција за добро извршење посла

Изабрани понуђач је дужан да у тренутку закључења уговора а најкасније у року од 10 (десет) дана од дана обостраног потписивања а пре извршења доставе Наручиоцу безусловну (без права на приговор) и на први писани позив наплативу банкарску гаранцију за добро извршење посла као средство финансијског обезбеђења за добро извршење посла , у висини од 10% вредности уговора (без ПДВ-а). Исте ће бити враћене Извођачу након успешно изведених радова.

Банкарска гаранција за добро извршење посла мора трајати најмање 20 (двадесет) календарских дана дуже од рока за коначно извршење.

Ако се за време трајања уговора промене рокови за извршење уговорне обавезе, важност банкарске гаранције за добро извршење посла мора да се продужи. Поднета банкарска гаранција не може да садржи додатне услове за исплату, краће рокове, мањи износ или промењену месну надлежност за решавање спорова.

Наручилац ће уновчити дату банкарску гаранцију за добро извршење посла случају да изабрани понуђач не буде извршавао своје уговорне обавезе у роковима и на начин предвиђен уговором.

У случају да је пословно седиште банке гаранта у Републици Србији у случају спора по овој гаранцији, утврђује се надлежност суда у Београду и примена материјалног права Републике Србије.

У случају да је пословно седиште банке гаранта изван Републике Србије у случају спора по овој Гаранцији, утврђује се надлежност Спољнотрговинске арбитраже при ПКС уз примену Правилника ПКС и процесног и материјалног права Републике Србије. Поднета банкарска гаранција не може да садржи додатне услове за исплату, краће рокове, мањи износ или промењену месну надлежност за решавање спорова.

Понуђач може поднети гаранцију стране банке само ако је тој банци додељен кредитни рејтинг коме одговара најмање ниво кредитног квалитета 3 (инвестициони ранг).

Банкарска гаранција за повраћај авансног плаћања

Понуђач чија понуда буде изабрана као најповољнија обавезан је да приликом закључења уговора а најкасније у року од 10 (десет) дана од дана обостраног потписивања Уговора, а пре извршења, преда Наручиоцу као **средство финансијског обезбеђења за повраћај авансног плаћања** у висини примљеног аванса од 30% од вредности уговора без ПДВ-а безусловну (без права на приговор) и на први писани позив наплативу банкарску гаранцију за дати аванс са роком важења најкраће до потписивања записника о примопредаји радова.

Поднета банкарска гаранција не може да садржи додатне услове за исплату, краће рокове, мањи износ или промењену месну надлежност за решавање спорова. Наручилац ће банкарску гаранцију из ове тачке вратити Извршиоцу након израде записника о примопредаји и достављања банкарске гаранције за отклањање грешака у гарантном року.

У случају да је пословно седиште банке гаранта у Републици Србији у случају спора по овој Гаранцији, утврђује се надлежност суда у Београду и примена материјалног права Републике Србије.

У случају да је пословно седиште банке гаранта изван Републике Србије у случају спора по овој Гаранцији, утврђује се надлежност Спољнотрговинске арбитраже при ПКС уз примену Правилника ПКС и процесног и материјалног права Републике Србије.

Банкарска гаранција за отклањање грешака у гарантном року

Понуђач се обавезује да преда Наручиоцу банкарску гаранцију за отклањање недостатака у гарантном року која је неопозива, безусловна, без права протестаплатива на први позив, издата у висини од 5% од укупно уговорене цене (без ПДВ-а)са роком важења 30 дана дужим од гарантног рока с тим да евентуални продужетак рока важења уговора има за последицу и продужење рока важења банкарске гаранције.

Банкарска гаранција за отклањање недостатака у гарантном року, доставља се у тренутку примопредаје предмета јавне набавке или најкасније 5 дана пре истека банкарске гаранције за добро извршење посла. Уколико понуђач не достави банкарску гаранцију за отклањање недостатака у гарантном року, Наручилац има право да наплати банкарску гаранцију за добро извршење посла.

Достављена банкарска гаранција не може да садржи додатне услове за исплату, краћи рок, и мањи износ. Наручилац је овлашћен да наплати банкарску гаранцију за отклањање недостатка у гарантном року у случају да Понуђач не испуни своје уговорне обавезе у погледу гарантног рока. Понуђач може поднети гаранцију стране банке само ако је тој банци додељен кредитни рејтинг коме одговара најмање ниво кредитног квалитета 3 (инвестициони ранг). У том случају Понуђач је обавезан да Наручиоцу достави контрагаранцију домаће банке.

Члан 7.

ОБАВЕЗЕ ИЗВОЂАЧА

Извођач се обавезује да за потребе Наручиоца:

- у року од 2 дана од потписивања уговора одреди одговорног руководица радова и о томе писмено обавести Наручиоца,
- радове ће изводити само по писаном налогу овлашћеног лица Наручиоца по предмеру и

предрачуна радова који су саставни део уговора и то само до износа обезбеђених средстава из уговора са Инвеститором

- све радове из члана 1. овог уговора изведе у складу са понудом, квалитетно, према техничкој документацији и техничким условима, у складу са важећим прописима, техничким нормативима, стандардима и правилима струке
- набави и у објекат угради опрему и материјал који по квалитету одговара техничкој документацији, техничким условима и техничким стандардима, да обави сва потребна испитивања материјала и опреме и да достави Наручиоцу доказ о квалитету, односно сва испитивања предвиђена техничком документацијом.
- у току извођења уговорених радова предузима све неопходне и обавезне мере техничке заштите и друге мере ради обезбеђења сигурности радника, трећих лица, објеката, материјала, радова и опреме
- измене техничког описа радова врше се само уз претходну писану сагласност Наручиоца
- радове изврши у уговореном року
- о завршеним радовима писмено обавести Наручиоца у року од 2 дана
- да у складу са овим уговором отклони све недостатке који се евентуално појаве у гарантном року
- извођач је дужан да колективно осигура своје запослене (извођаче радова) у случају повреде на раду, професионалних обољења и обољења у вези са радом. Осигурање ће трајати до завршетка радова, који су предмет овог уговора
- Извођач је дужан да поседује полису осигурања од одговорности из делатности за штете причињене трећим лицима
- Извођач је дужан да достави полису осигурања (оригинал или оверену копију) на објекту у изградњи која мора обухватити осигурање радова, радника, материјала и опреме од свих ризика до њихове пуне вредности (осигурање објекта у изградњи) са роком важења за цео период извођења радова.

Члан 8.

ОБАВЕЗЕ НАРУЧИОЦА

Наручилац се обавезује да:

- у року од 2 дана од дана потписивања уговора Извођача писано обавести о лицима овлашћеним за вршење надзора, односно праћење радова по овом уговору
- увођење у посао се констатује у грађевинском дневнику обостраним потписивањем и
- врши контролу изведених радова, уз редовну оверу градилишне документације.

Члан 9.

НАКНАДА ШТЕТЕ

У случају прекорачења рока из члана 3. овог уговора, Извођач радова се обавезује да за сваки дан закашњења плати Наручиоцу 2 % од укупног износа из члана 4. овог уговора, а не више од 5% од укупне вредности радова. Окончана ситуација за изведене радове трајно се умањује за износ обрачунате уговорне казне.

Уговор ће се аутоматски раскинути без претходног упозорења ако Извођач касни са почетком извођења радова као и уколико не испуни све обавезе из понуде и предмера и предрачуна радова који су саставни део уговора.

Уколико из неоправданих разлога Извођач радова прекине са извођењем радова или одустане од даљег рада, Наручилац има право да раскине овај уговор.

Члан 10.

ОСИГУРАЊЕ

Извођач је дужан да у року од 20 дана од дана закључења уговора, а пре увођења у посао достави полису осигурања (оригинал или оверену копију) на објекту у изградњи која

мора обухватити осигурање радова, радника, материјала и опреме од свих ризика до њихове пуне вредности (осигурање објекта у изградњи) са роком важења за цео период извођења радова.

Извођач је дужан да достави наручиоцу полису осигурања од одговорности за штету причињену трећим лицима и стварима трећих лица, оригинал или оверену копију са роком важења за цео период извођења радова у свему према важећим прописима. Уколико се рок за извођење радова продужи, извођач радова је дужан да достави пре истека уговореног рока полисе осигурања из става 1. и 2. овог члана, са новим периодом осигурања.

Члан 11.

КВАЛИТАТИВНИ И КВАНТИТАТИВНИ ПРИЈЕМ РАДОВА

Примопредају радова извршиће Комисија коју чине представници Наручиоца радова, стручног надзора над извођењем радова и Извођача радова о чему ће се сачинити записник. Записник потписују чланови Комисије и сви учесници у раду Комисије. Извођач по основу тог записника испоставља окончану ситуацију.

У току примопредаје и коначног обрачуна изведених радова између Наручиоца и Извођача, Извођач је обавезан да комплетну техничку документацију и документације вођене у току реализације уговора записнички преда Наручиоцу.

Извођач радова је у обавези да на градилишту чува и води, поред техничке документације, грађевински дневник, грађевинску књигу, динамички план извођења радова и другу документацију у складу са важећим прописима.

Члан 12.

Наручилац се обавезује да у року од 3 (три) дана рачунајући од дана пријема изведених радова, обавести Извођача да ли прихвата изведене радове без примедби, да ли има икаквих приговора или захтева на изведене радове.

Уколико Наручилац у року од 7 (седам) дана не достави Извођачу примедбе на изведене радове, сматраће се да су изведени радови усвојени без примедби.

Приликом извођења радова, Извођач је дужан да поступи по примедбама Наручиоца.

Ако Извођач не отклони недостатке о року, Наручилац има на располагању следећа права:

- на раскид уговора
- на ангажовање другог извођача који ће отклонити недостатке о трошку Извођача
- на накнаду штете.

Члан 13.

ГАРАНТНИ РОК

Уговорне стране сагласно утврђују да гарантни рок за квалитет изведених радова износи _____ (најмање две године) и почиње да тече од дана примопредаје радова.

Уколико се у гарантном року појаве недостаци на изведеним радовима или употребљеном материјалу, Извођач је дужан да их без надокнаде отклони одмах по пријему захтева Наручиоца.

Ако се Извођач не одазове позиву Наручиоца у року од 3 радна дана, Наручилац има право да за отклањање недостатака ангажује другог извршиоца на терет Извођача.

Извођач није дужан да отклони недостатке који су настали, након извршене примопредаје као последица нестручног руковања и употребе или услед више силе.

Члан 14.

ИЗМЕНЕ И ДОПУНЕ УГОВОРА

Уговорне стране су сагласне да је за измену, допуну и раскид овог уговора потребна писана форма.

Уговорне стране током трајања овог Уговора због промењених околности ближе

одређених у члану 115. Закона о јавним набавкама, могу у писаној форми путем Анекса извршити измене и допуне овог Уговора.

У складу са чланом 115 став 2. Закона о јавним набавкама, рок за извођење радова из члана 3. овог уговора може бити продужен из следећих објективних разлога:

-изузетно лоши климатски услови, неуобичајени за годишње доба и место где се радови изводе, а који онемогућавају извођење радова

-вештачке препреке или физички услови које није могао да предвиди искусни добављач и да их уклони за 3 дана од дана обавештавања наручиоца посла о истим у писаној форми;

-због потребе уговарања и извођења додатних (непредвиђених) радова;

-неиспуњење неке од обавеза наручиоца посла или инвеститора на начин дефинисан конкурсном документацијом и уговором;

-било која обустава посла која није последица пропуста добављача;

-других објективних разлога за које наручилац посла закључи да су оправдани;

- виша сила.

Извођач ће одмах, у писаној форми, обавестити наручиоца посла о настанку претходно наведених околности због којих посао може каснити или бити прекинут.

Извођач је у обавези да наручиоцу посла достави писани захтев за продужење рока у року од три дана од дана сазнања за околности из става 2 овог члана а најкасније 20 (двадесет) дана пре истека уговором дефинисаног роказа завршетак радова. Захтев за продужетак рока треба да садржи детаље о узроцима и разлозима кашњења или прекида посла.

Одмах п пријему захтева из претходног става, наручилац посла ће образовати комисију са задатком да размотри разлоге и оправданост захтева за продужење рока и предложи доношење одлуке о захтеву.

Уговорени рок ће бити продужен када уговорене стране о томе сачине Анекс уговора уз претходно доношење одлуке из члана 115. Закона о јавним набавкама.

Извођач се одриче права на накнаду штете коју евентуално претрпи услед продужетка рока.

Члан 15.

За све што није предвиђено одредбама овог уговора важиће одредбе Закона о облигационим односима и прописа који уређују област грађења.

Члан 16.

Сва спорна питања до којих може доћи у примени овог уговора, решаваће се најпре споразумно, у супротном надлежан је Привредни суд у Београду.

Члан 17.

Овај уговор је сачињен у 6 (шест) истоветних примерака, од којих свака уговорна страна задржава по 3 (три) примерка.

ПОНУЂАЧ ЈЕ САГЛАСАН СА САДРЖИНОМ МОДЕЛА УГОВОРА.

М.П.

Потпис овлашћеног лица понуђача

У складу са чланом 26. Закона о јавним набавкама („Сл. Гласник РС, бр. 124/12, 14/15 и 68/15), као овлашћено лице

_____ дајем следећу

(Назив и седиште подносиоца)

ИЗЈАВА О НЕЗАВИСНОЈ ПОНУДИ

Изјављујем под пуном моралном, материјалном и кривичном одговорношћу да сам понуду у отвореном поступку – Израда понтона и пратећих елемената за пристане са израдом пројеката изведених објеката по принципу кључ у руке, број јавне набавке ОР-40/17, поднео независно, без договора са другим подносиоцима понуда или заинтересованим лицима.

Датум: _____ м.п.

Име и презиме овлашћеног лица
понуђача

(штампано име и презиме)

Потпис овлашћеног лица

(пун потпис)

У складу са Законом о јавним набавкама („Сл. Гласник РС, бр. 124/12, 14/15 и 68/15), као овлашћено лице

_____ дајем следећу
(Назив и седиште подносиоца понуде)

ИЗЈАВА О ПОШТОВАЊУ ОБАВЕЗА КОЈЕ ПРОИЗИЛАЗЕ ИЗ ВАЖЕЋИХ ПРОПИСА

Под пуном материјалном и кривичном одговорношћу изјављујемо да смо у свом досадашњем раду и при састављању понуде у отвореном поступку – Израда понтона и пратећих елемената за пристане са израдом пројеката изведених објеката по принципу кључ у руке, број јавне набавке ОР-40/17, поштовао обавезе које произилазе из важећих прописа о заштити на раду, запошљавању и условима рада, заштити животне средине.

Датум: _____

м.п.

Име и презиме овлашћеног лица
понуђача

(штампано име и презиме)

Потпис овлашћеног лица

(пун потпис)

ИЗЈАВА ДА НИЈЕ ИЗРЕЧЕНА МЕРА ЗАБРАНЕ ОБАВЉАЊА ДЕЛАТНОСТИ

Под пуном материјалном и кривичном одговорношћу изјављујем да нам није изречена мера забране обављања делатности, која је на снази у време подношења понуде у отвореном поступку за извођење радова – Израда понтона и пратећих елемената за пристане са израдом пројеката изведених објеката по принципу кључ у руке, број јавне набавке ОР-40/17.

Датум: _____

м.п.

Име и презиме овлашћеног лица
понуђача

(штампано име и презиме)

Потпис овлашћеног лица

(пун потпис)

ИЗЈАВА О ПРЕУЗИМАЊУ КОНКУРСНЕ СА ПОРТАЛА БЕЗ КОРЕКЦИЈА

Под пуном материјалном и кривичном одговорношћу изјављујем да сам конкурсну документацију за подношење понуда у отвореном поступку – Израда понтона и пратећих елемената за пристане са израдом пројеката изведених објеката по принципу кључ у руке, број јавне набавке ОР-40/17, преузео са Портала Управе за јавне набавке без икаквих корекција односно измена у садржини.

Датум: _____

м.п.

Име и презиме овлашћеног лица
понуђача

(штампано име и презиме)

Потпис овлашћеног лица

(пун потпис)

ИЗЈАВА ПОНУЂАЧА ДА НЕ НАСТУПА СА ПОДИЗВОЂАЧЕМ

Под пуном материјалном и кривичном одговорношћу изјављујем да у подношењу понуде у отвореном поступку – Израда понтона и пратећих елемената за пристане са израдом пројеката изведених објеката по принципу кључ у руке, број јавне набавке ОР-40/17 не наступамо са подизвођачем.

Датум: _____

м.п.

Име и презиме овлашћеног лица
понуђача

(штампано име и презиме)

Потпис овлашћеног лица

(пун потпис)

ИЗЈАВА ЧЛАНОВА ГРУПЕ ДА ЗАЈЕДНИЧКИ ПОДНОСЕ ПОНУДУ

Под пуном материјалном и кривичном одговорношћу изјављујемо да наступамо као група подносилаца заједничке понуде у отвореном поступку – Израда понтона и пратећих елемената за пристане са израдом пројеката изведених објеката по принципу кључ у руке, број јавне набавке ОР-40/17. Овлашћујемо члана групе _____ да у име и за рачун осталих чланова групе наступа пред наручиоцем као водећи члан заједничке понуде.

бр .	Пун назив и седиште (адреса) члана групе	врста послова које ће изводити члан групе	потпис одговорног лица и печат члана групе
1			
2			
3			
4			
5.			

Датум: _____

Образац попуњавају, оверавају и потписују сви чланови групе заједничке понуде.
Изјава се попуњава само у случају када група подноси заједничку понуду.
Образац по потреби фотокопирати.

ИЗЈАВА О ТРОШКОВИМА ПРИПРЕМЕ ПОНУДЕ

Изјављујем под пуном материјалном и кривичном одговорношћу да сам приликом подношења понуде у отвореном поступку – Израда понтона и пратећих елемената за пристане са израдом пројеката изведених објеката по принципу кључ у руке - број јавне набавке ОР-40/17, имао следеће трошкове:

ред. бр.	Врста - назив трошка	Износ без ПДВ-а	Износ са ПДВ-ом
1.			
2.			
3.			
4.			
5.			
6.			
7.			
8.			
9.			
10.			
	УКУПНО:		

Датум: _____

м.п.

Име и презиме овлашћеног лица
понуђача

(штампано име и презиме)

Потпис овлашћеног лица

(пун потпис)

Напомена: достављање ове изјаве није обавезно.

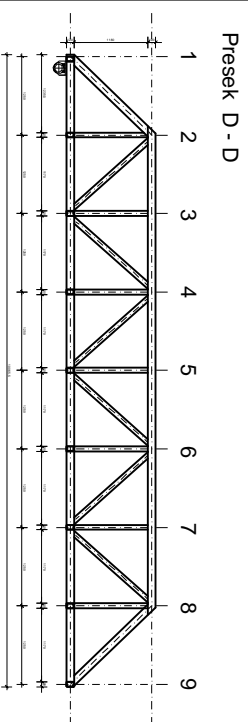
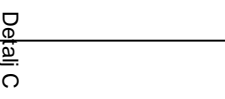
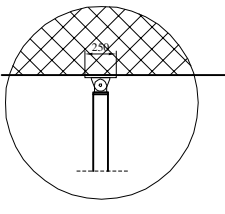
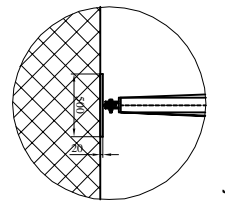
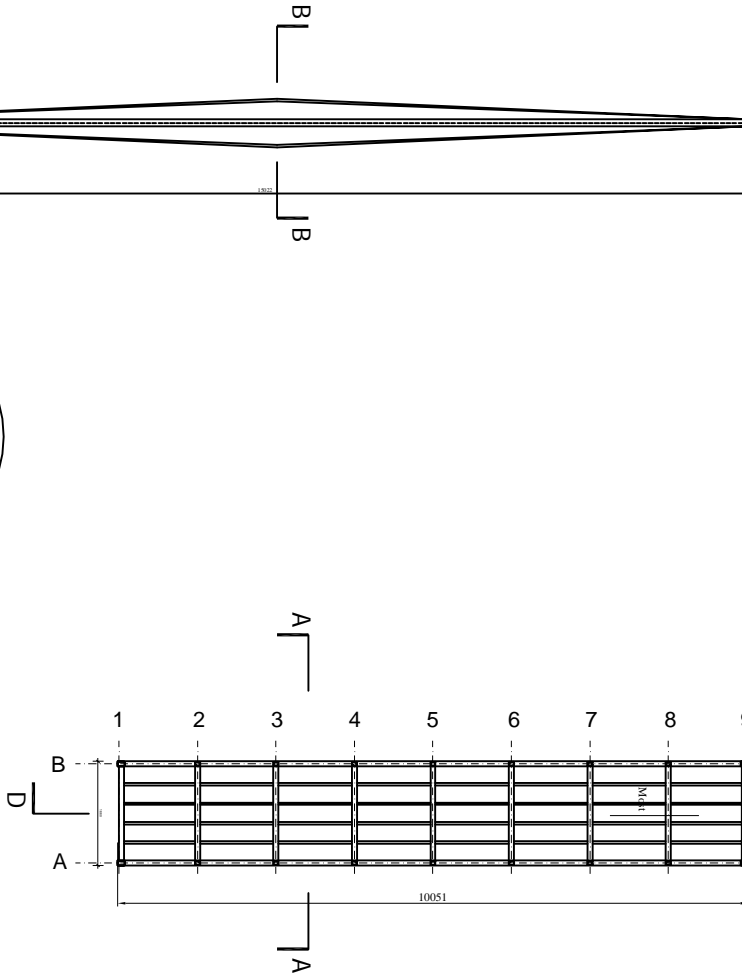
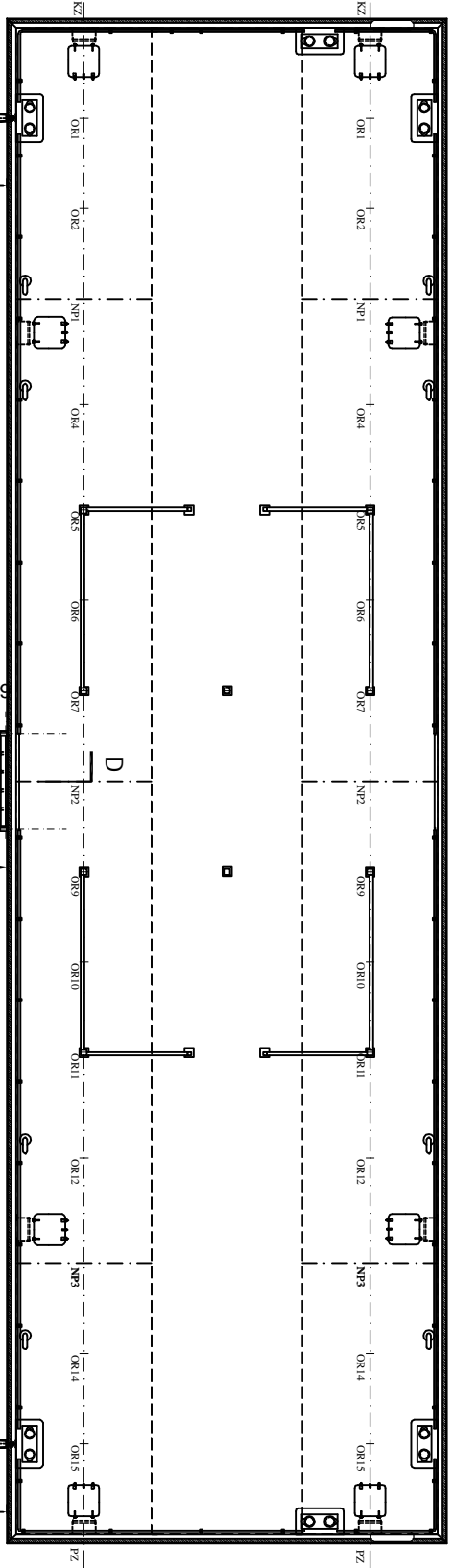
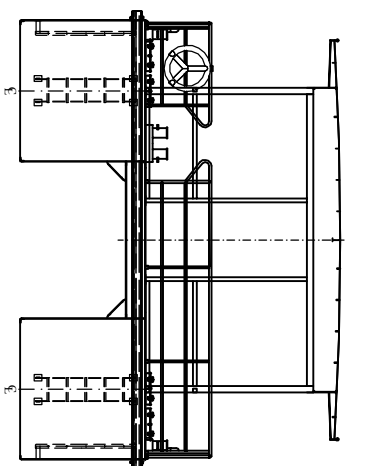
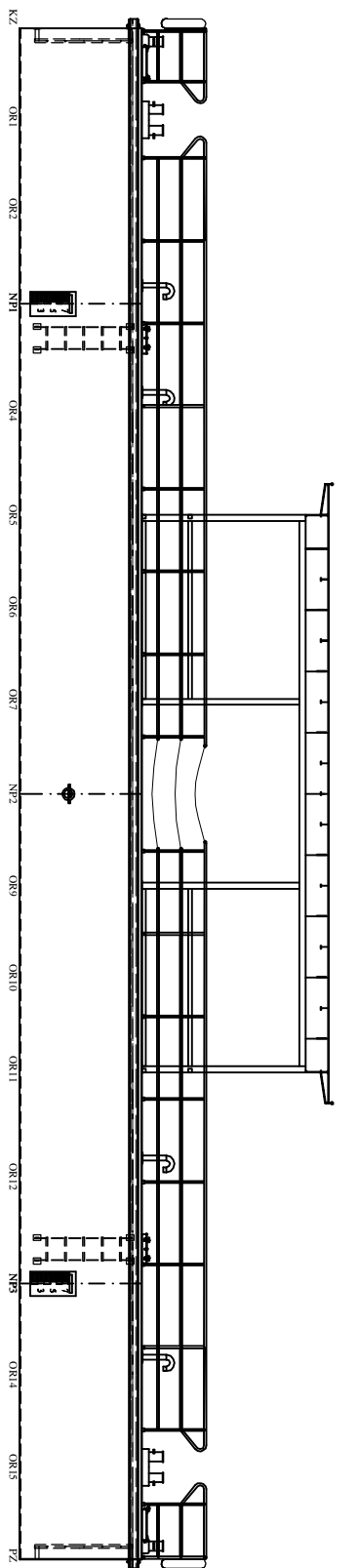

GLAVNE DIMENZIJE

Duzina	L=25,000 m
Simna	B=7,00 m
Visina	D=2,00 m
Gas	d _{min} =0,33 m
Doplakstan	Δ _{min} =37,125 t
Gas	d _{max} =0,80 m
Doplakstan	Δ _{max} =90,000 t
Nosivost	G _{max} =52,875 t

Presek B - B

Presek A - A

Detail C

Presek D - D

Glavni projektant	21.07.2017	I. Zarić dipl. ing.	Projekt	<p>JOANA D.O.O. BEOGRAD</p>
Projektor	21.07.2017	P. Gubincić dipl. ing.	Region	
Preispitivač	21.07.2017	I. Zarić dipl. ing.		
Komitet				
Naziv objekta	PONTON (25x7x2) m			Investitor "ANIS BIRIĆ" DOO Ul. Samoilškova 21 21000 NOVISAD
Naziv crteže	GENERALNI PLAN			
Skala	1:50			Crtež br.: 100/00/00

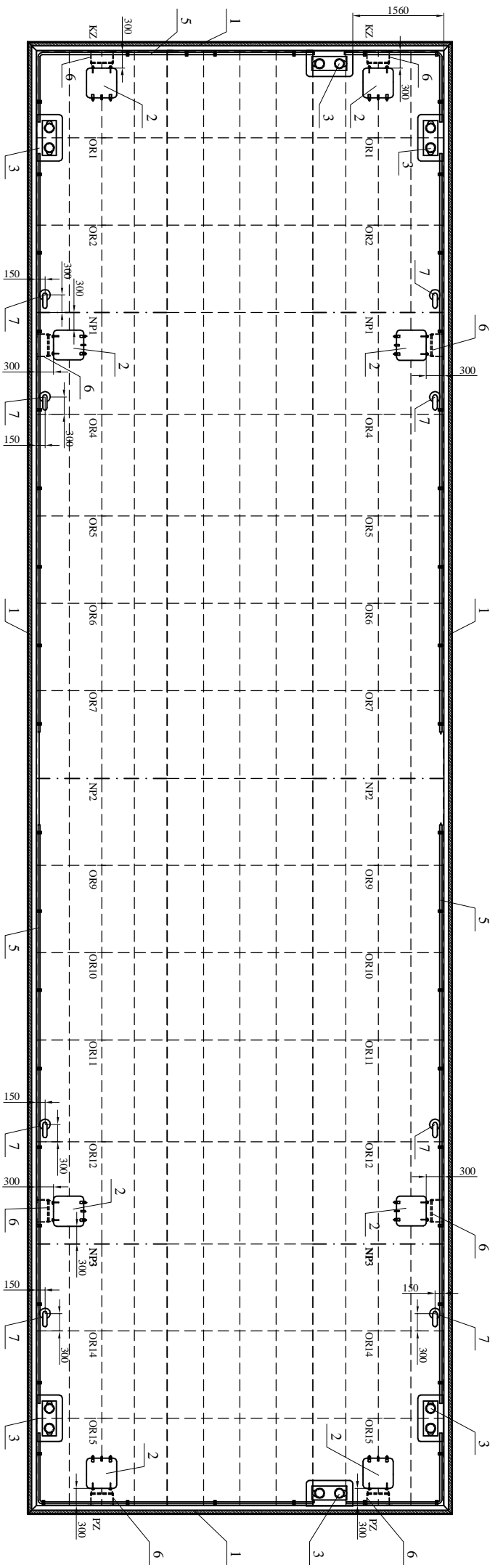
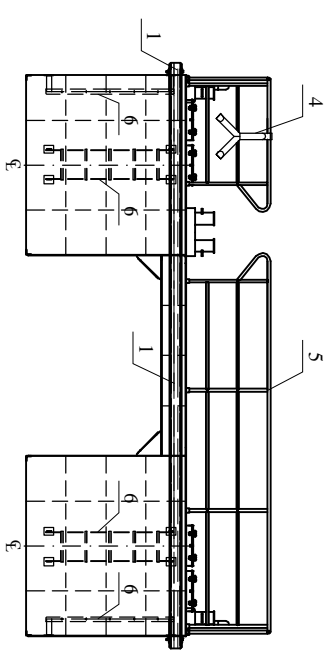
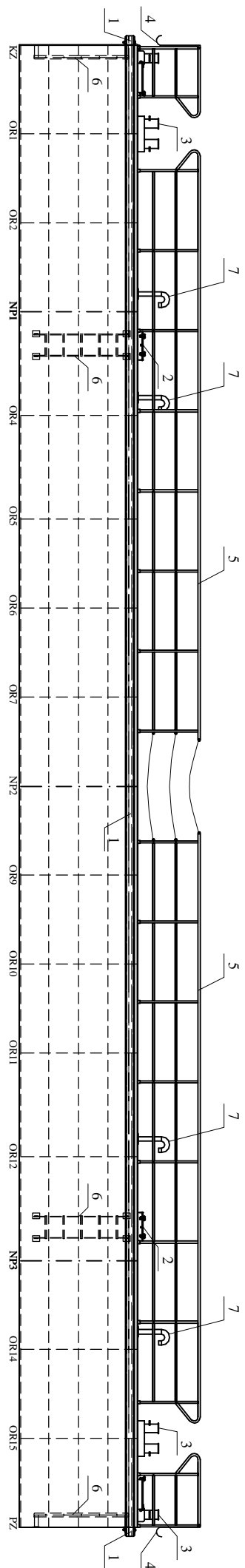

7.	Očistnik	8	S275 JR	cr/hr: 570.00.00.	80 kg
6.	Lesave	8	S275 JR	cr/hr: 525.00.00.	216 kg
5.	Oginda	-	S275 JR	cr/hr: 520.00.00.	550 kg
4.	Neašč. kotlina za spustavanje	2	S275 JR	cr/hr: 500.00.00.	6 kg
3.	Dvoslojna bitva Ø150x7	6	S275 JR	cr/hr: 435.00.00.	300 kg
2.	Poklopec (300x500) mm	8	S275 JR	cr/hr: 310.00.00.	200 kg
1.	Odbojnik	-	S275 JR, dvo	cr/hr: 270.00.00.	30 kg/m / 2000 kg

TEL: 021 / 673 - 37 - 08, MOB: 063 / 501 - 719

ORGANOZIN PROJEKTI
Jasmina Zarić dipl.ing.ing.

PROJEKTI SA RADNIK
Pavle Galušević dipl.ing.ing.

PROJEKTI SA RADNIK

www.orgazin.rs

INVESTITOR: Grad Biograd, Gradsko prino grad Biograda
Savetnik za pripremu: PUNJAČIĆ, OREBARIĆ, PONTON za pristajanje putničkih turističkih brodova

MAZIV OBLIKOVA: Biograd

MESTOGRADNICE: Biograd

MAZIV OBLIKOVA: Biograd

DISPOZICIJA PALUBNE OPREME

VRSTA TEH. DOKUMENTACIJE: IDP

PROJEKTA: BRODOGRAĐEVNI PROJEKAT PONTON (25x7x2) m

RAZMERA: R-1:30

ČINJENICE: R-1:30

DATA: august 2017

ČINJENICE: R-1:30

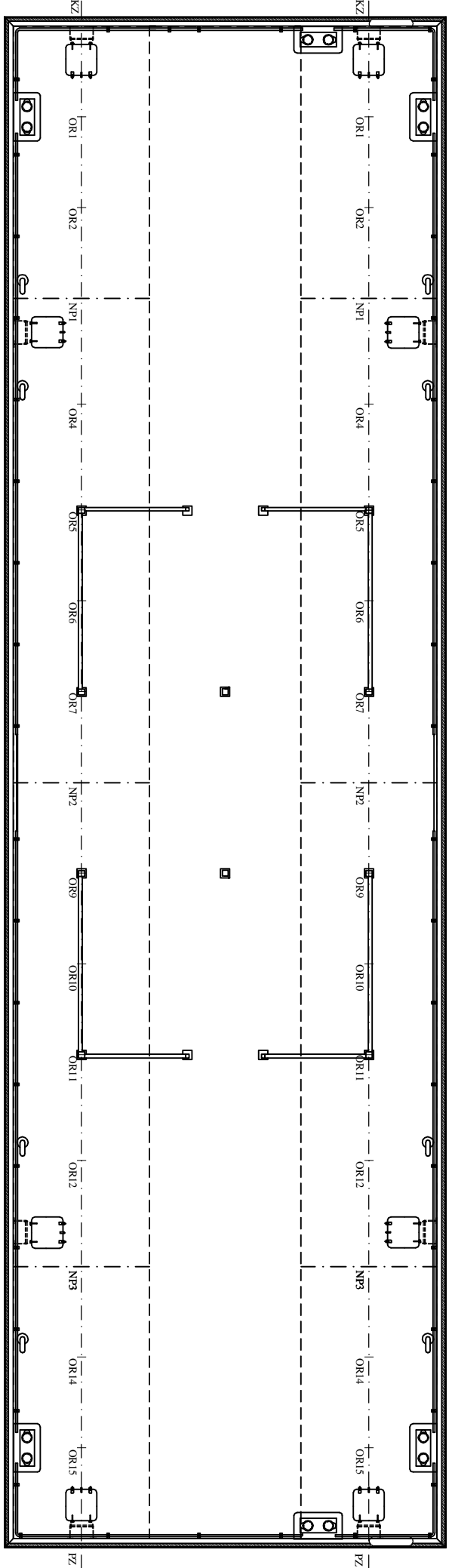
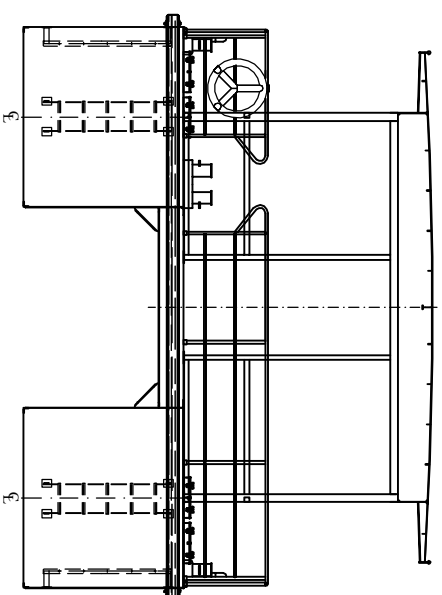
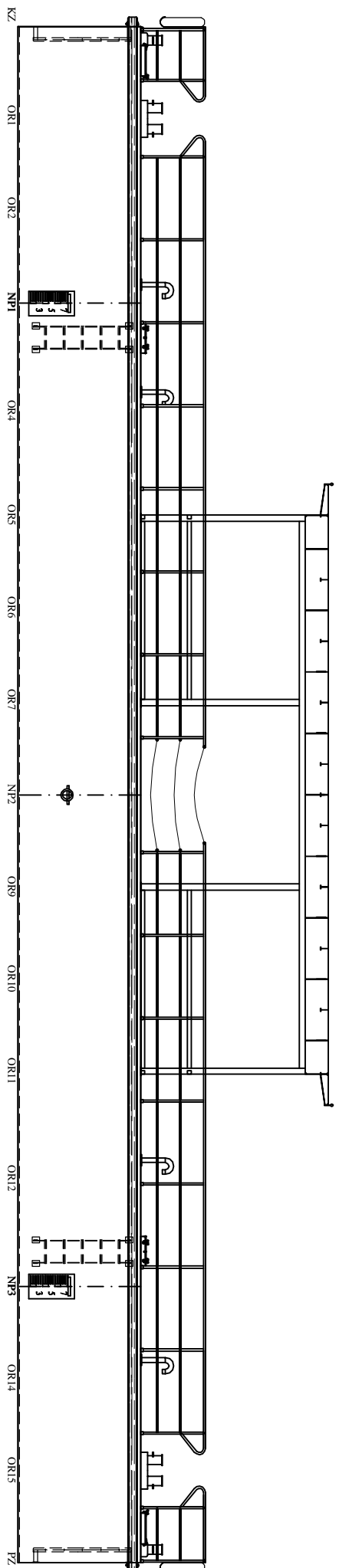

GLAVNE DIMENZIJE

Duzina L=25,000 m
 Širina B=7,00 m
 Visina D=2,00 m
 Gaz dmin=0,33 m
 Deplasman Δmin=37,125 t
 Gaz dmax=0,80 m
 Deplasman Δmax=90,00 t
 Nosivost Gmax=52,875 t

TEL: 021 / 673 - 37 - 08, MOB: 063 / 501 - 719	
 ODCOVORNI PROJEKTANT: Jasmina Zarić dipl.ing.ing. PROJEKTANT SARADNIK: Pavle Golubović dipl.ing.ing. PROJEKTANT SARADNIK:	M.P. (odgovoran projektant) INVESTITOR: MAZUV OBLIKOVANJE MESTOGRADNJE: Beograd
BROJ PROJEKTA: E-1262/17 VISTA I TIH DOKUMENTACIJE: IDP DATUM: avgust 2017.	MAZUV OBLIKOVANJE BROJ PROJEKTA: PONTON (25x7x2) m RAZMERA: R-1:30 Cena št.: 100,00,00
GENERALNI PLAN	

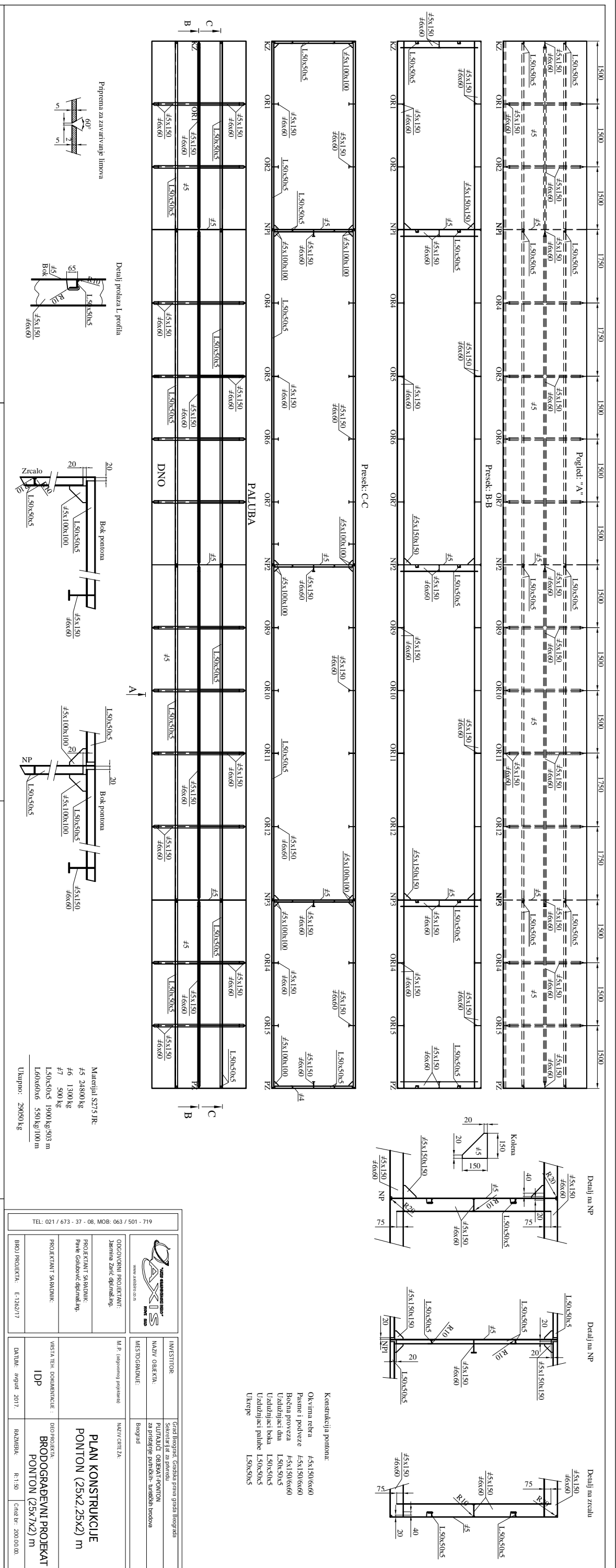

TEL: 021 / 673 - 37 - 08, MOB: 063 / 501 - 719	
	ORGANOZNI PROJEKTANT: Jasmina Zanic d.o.o.
	PROJEKTANT SARADNIK: Pavle Galbrajcek d.o.o.
PROJEKTANT SARADNIK: M.P. (odgovorni inženjer)	MAZIVCIERT ZA PLAN KONSTRUKCIJE PONTON (25x2,25x2) m
INVESTITOR: MAGYI OBLEKT.	PROJEKTANT SARADNIK: DRO PROJEKTA BRODOGRADENI PROJEKAT PONTON (25x7x2) m
MESTOGRADNICE: Boograd	RAZMERA: R-1:30
DATAUM: avgust 2017	Čiz. br.: 200.00.00.

Konstrukcija pontona:

- Okvirna rebra #53x150/6x60
- Plasne i podveze #53x150/6x60
- Bočna poveza #53x150/6x60
- Uzdužnjaci dna L50x50x5
- Uzdužnjaci boja L50x50x5
- Uzdužnjaci palube L50x50x5
- Ukrepe L50x50x5

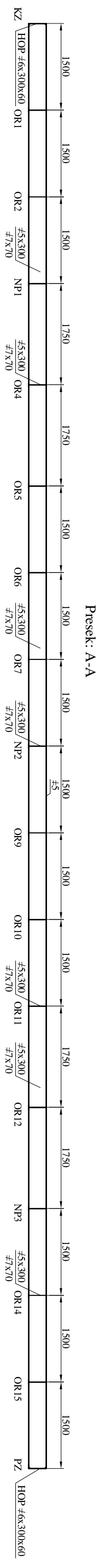

Priprema za zavajivanje limova

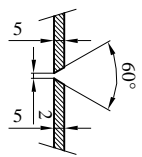

Paluba

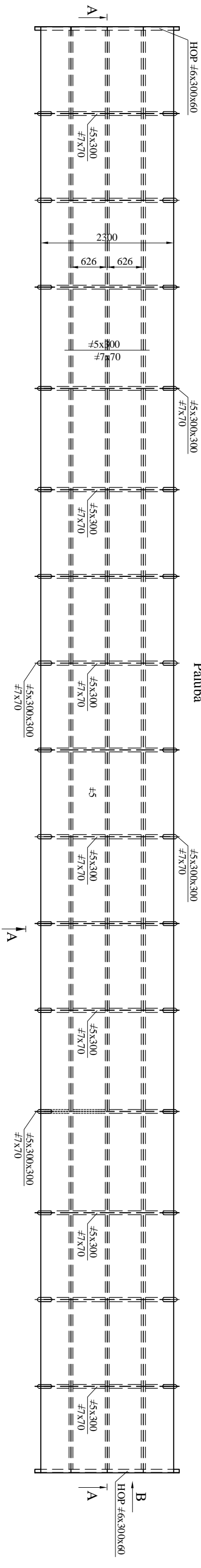

Pogled: "B"

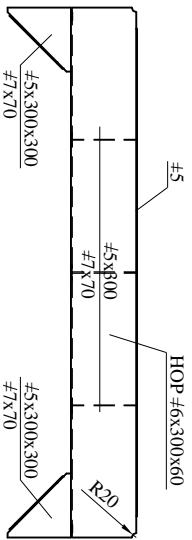

Detalji: PZ i KZ

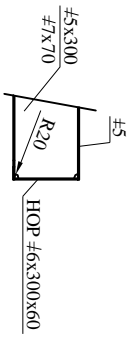

Okvira rebra vezne rešetke

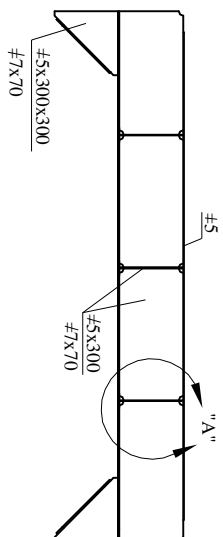

Detalji "A"

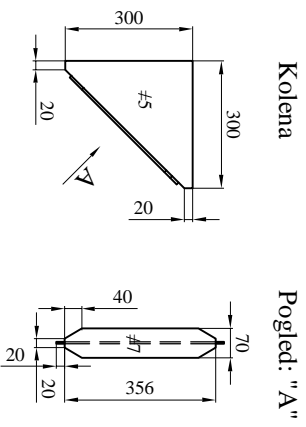

TEL: 021 / 673 - 37 - 08, MOB: 063 / 501 - 719	
ODGOVORNI PROJEKTANT: Jasmina Zarić dipl. inž.ing.	M. P. (odgovornog projektanta)
PROJEKTANT SARADNIK: Paule Galudović dipl.inž.ing.	NAZIV CRTEŽA: PLAN KONSTRUKCIJE VEZNE REŠETKE
PROJEKTANT SARADNIK:	DEO PROJEKTA: BRODOGRAĐEVNI PROJEKAT PONTON (25x7x2) m
BROJ PROJEKTA: E-1262/17	VRSTA TEH. DOKUMENTACIJE: IDP
	RAZMERA: R:1:50
	Crtež br.: 200.04.00.
	INVESTITOR: Grad Beograd, Gradska prava grada Beograda Sekretarijat za privredu
	NAZIV OBJEKTA: PUTARUČI OBJEKTI-PONTONI za pristajanje punirkih- turističkih brodova
	MESTO GRADNJE: Beograd

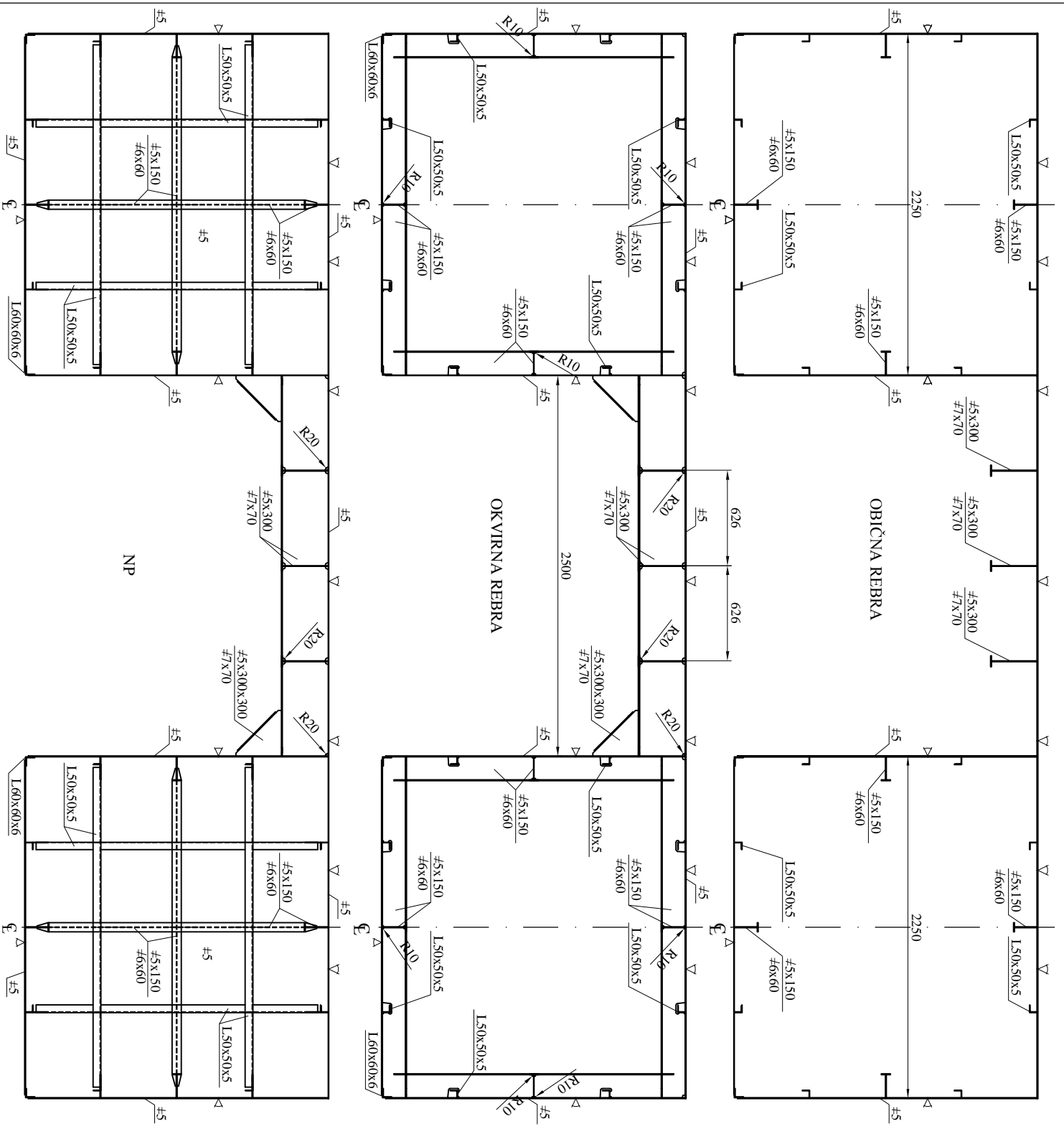

GLAVNE DIMENZIJE

Dužina L=25,00 m
 Širina B=7,00 m
 Visina D=2,00 m
 Gaz $d_{min}=0,33$ m
 Deplasman $\Delta_{min}=37,125$ t
 Gaz $d_{max}=0,80$ m
 Deplasman $\Delta_{max}=90,00$ t
 Nosivost $G_{max}=52,875$ t

TEL: 021 / 673 - 37 - 08, MOB: 063 / 501 - 719			
		ODDGOVORNI PROJEKTANT: Jasmina Zarić dipl. inž.ing. PROJEKTANT SARADNIK: Pavle Galubović dipl.inž.ing. PROJEKTANT SARADNIK:	
BROJ PROJEKTA: E - 1262/17		M. P. (odgovornog projektanta)	
VRSIA TEH. DOKUMENTACIJE: IDP		NAZIV CRTEŽA: GLAVNO REBRO PONTON (25x7x2) m	
DANAŠNJI: 2017.		DEO PROJEKTA: BRODOGRAĐEVNI PROJEKAT PONTON (25x7x2) m	
RAZMERA: R:1:25		ČIJEZ BR.: 200.03.00.	

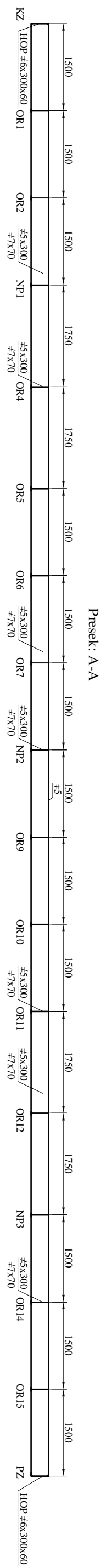

Priprema za zavarivanje limova

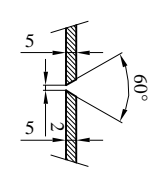

Paluba

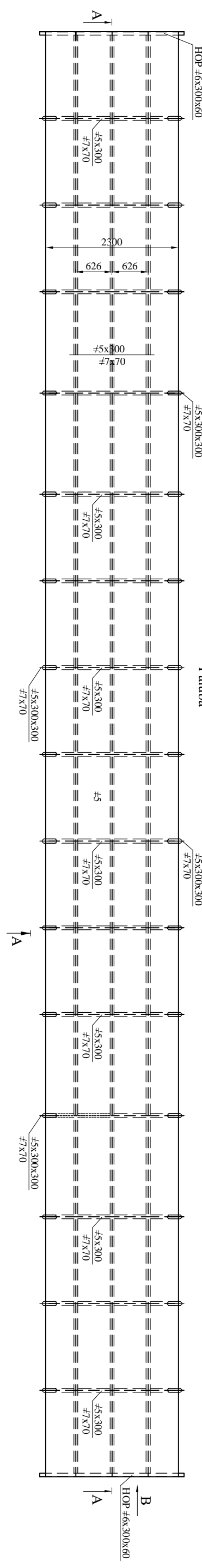

Pogled: "B"

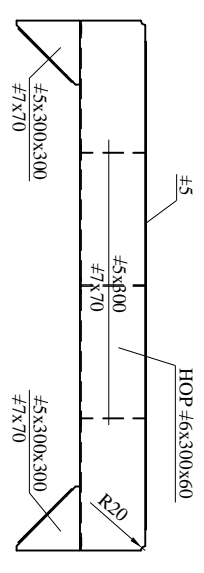

Detalji: PZ i KZ

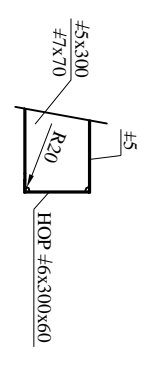

Okvrima rebra vezne rešetke

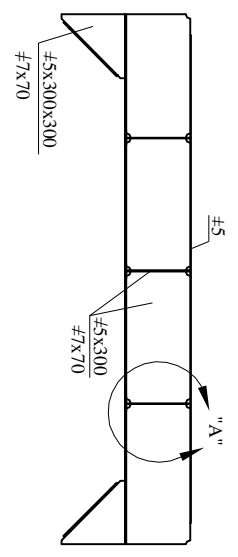

Detalji "A"

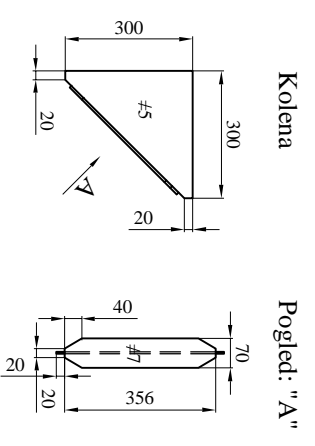
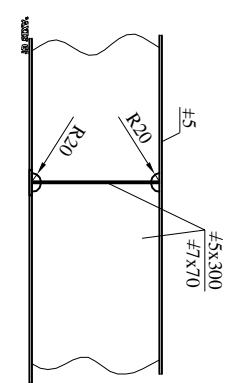

TEL: 021 / 673 - 37 - 08, MOB: 063 / 501 - 719	
	ODDGOVORNI PROJEKTANT: Jasmina Zarić dipl. inženj. PROJEKTANT SARADNIK: Pavle Galudović dipl. inženj. PROJEKTANT SARADNIK: BROJ PROJEKTA: E-1262/17
INVESTITOR: NAZIV OBJEKTA: MESTO GRADNJE:	Grad Beograd, Gradska prava grada Beograda Sekretarijat za privredu PUTOVAJUĆI OBJEKTI-PONTON za pristajanje punirskih-turističkih brodova Beograd
M. P. (odgovornog projektanta) NAZIV CRTEŽA:	PLAN KONSTRUKCIJE VEZNE REŠETKE BRODOGRAĐEVNI PROJEKAT PONTON (25x7x2) m
VRSTA TEH. DOKUMENTACIJE: IDP	DEO PROJEKTA:
DATUM: avgust 2017.	RAZMERA: R:1:50 Crtež br.: 200.04.00.

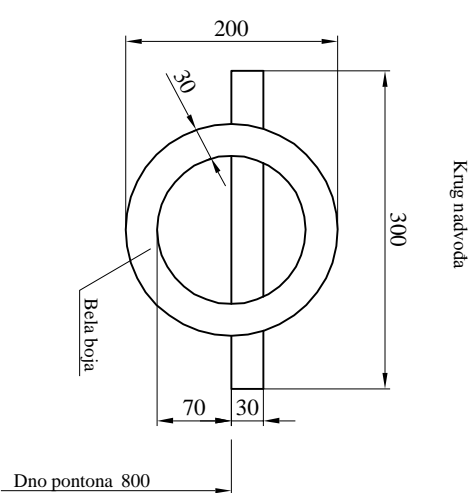
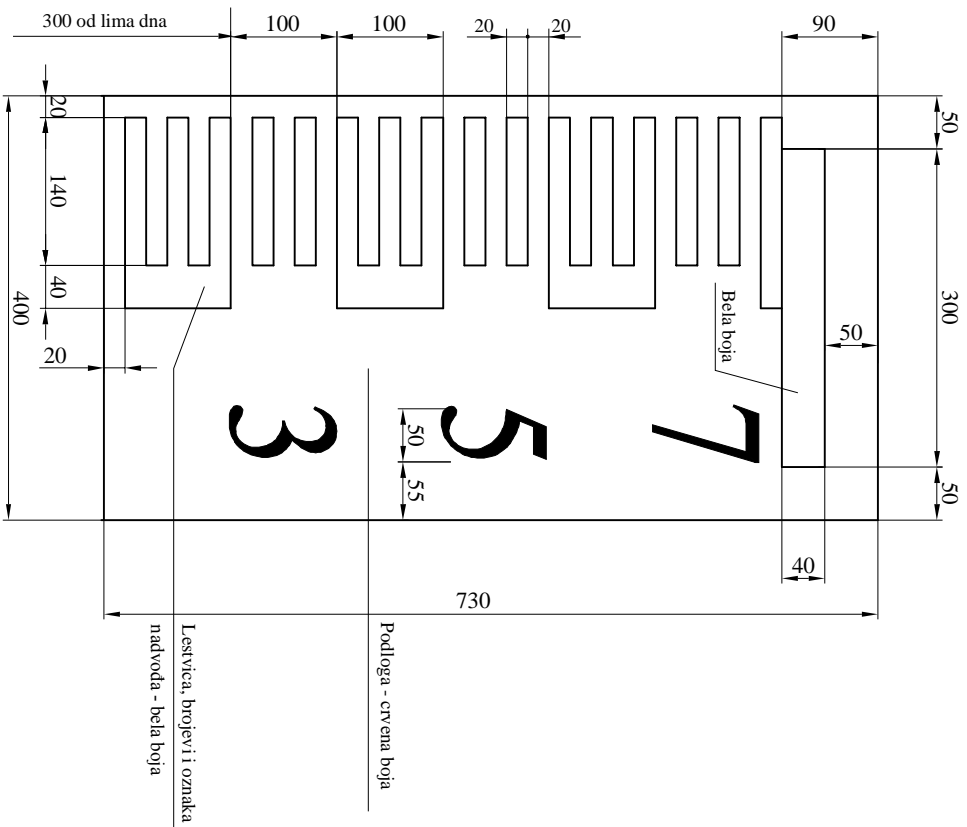
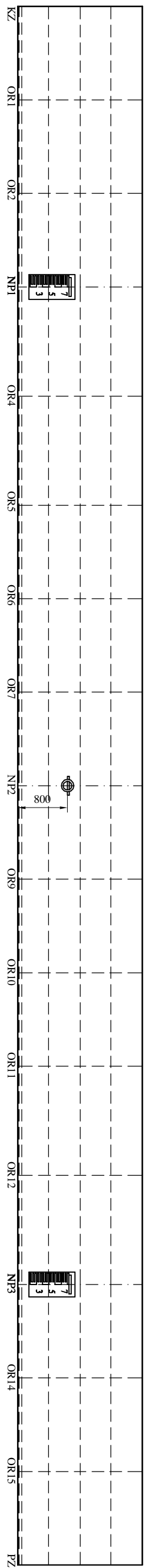

GLAVNE DIMENZIJE

- Dužina L=25,00 m
- Širina B=7,00 m
- Visina D=2,00 m
- Gas dmin=0,33 m
- Deplasman Δmin=37,125 t
- Gas dmax=0,80 m
- Deplasman Δmax=90,00 t
- Nosivost Gmax=52,875 t

TEL: 021 / 673 - 37 - 08, MOB: 063 / 501 - 719	
	ODGOVORNI PROJEKTANT: Jasmina Zarić dipl. inž.
	PROJEKTANT SARADNIK: Pavle Galubović dipl. inž.
PROJEKTANT SARADNIK: M. P. (odgovornog projektanta)	BAZDARSKE OZNAKE
INVESTITOR: Grad Beograd, Gradska prava grada Beograda Sekretarijat za privredu NAZIV OBJEKTA: PLOVAJUĆI OBJEKAT-PONTON za pristajanje pumskih- turističkih brodova Beograd	
VRSTA TEH. DOKUMENTACIJE: IDP	DEO PROJEKTA: BRODOGRAĐEVNI PROJEKAT PONTON (25x7x2) m
BROJ PROJEKTA: E-1262/17	RAZMERA: R:1:50
DATUM: avgust 2017.	Crtež br.: 220.00.00.

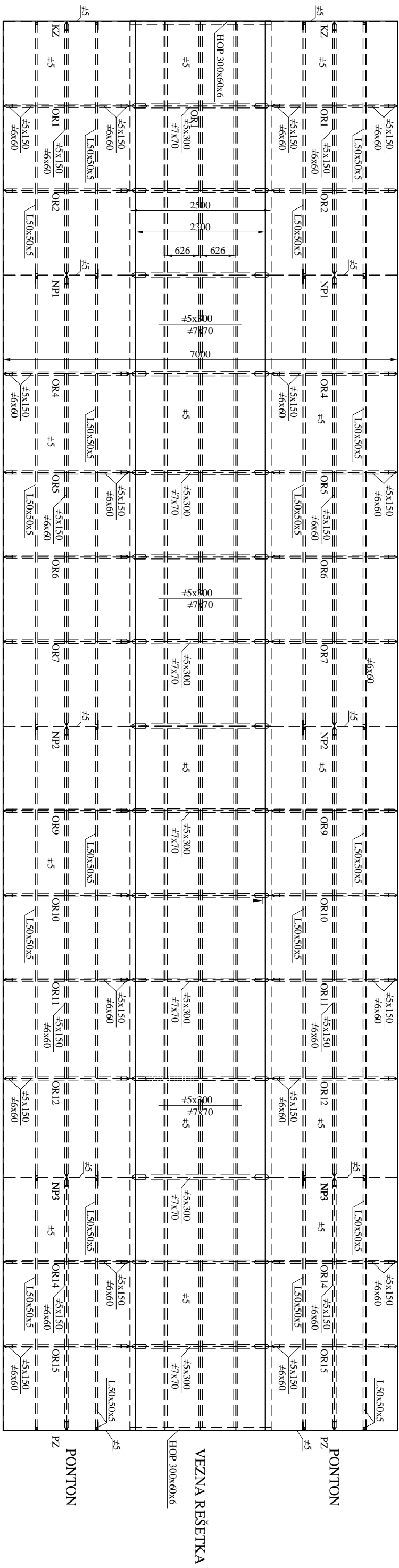

TEL: 021 / 673 - 37 - 08, MOB: 063 / 501 - 719	
	ODDGOVORNI PROJEKTANT: Jasmina Zarić dipl. inž. inž.
	PROJEKTANT SARADNIK: Pavle Galubović dipl. inž. inž.
PROJEKTANT SARADNIK: BROJ PROJEKTA: E-1262/17	M. P. (odgovornog projektanta)
INVESTITOR: GRAD BEOGRAD, GRADSKA PRAVA GRADA BEOGRADA Sekretarijat za privredu	NAZIV CRTEŽA: PLAN KONSTRUKCIJE PONTON (25x7x2) m
NAZIV OBJEKTA: PLOVNIČKI OBJEKAT-PONTON za pristajanje pumskih- turističkih brodova	
MESTO GRADNJE: Beograd	DEO PROJEKTA: BRODOGRAĐEVNI PROJEKAT PONTON (25x7x2) m
VRSI TA TEH. DOKUMENTACIJE: IDP	RAZMERA: R:1:50
DATUM: avgust 2017.	Crtež br.: 200.02.00.

LIM BOKA PONTONA

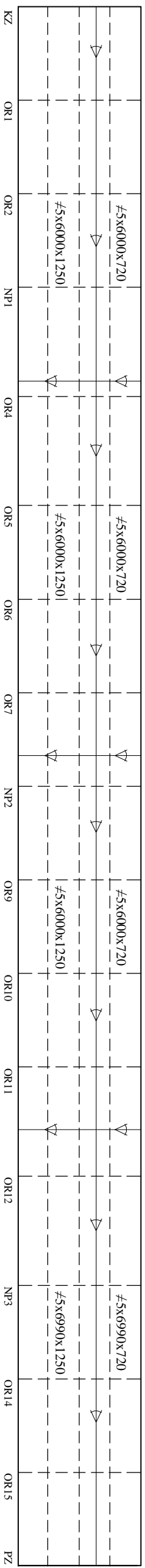

4kom.

LIM PALUBE

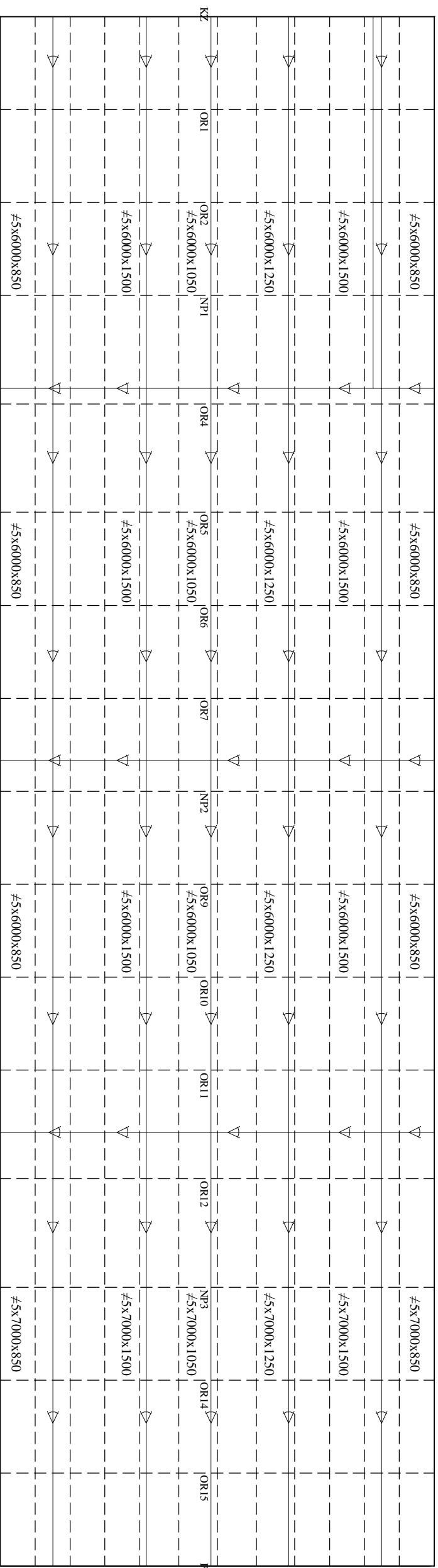

PZ

LIM DNA

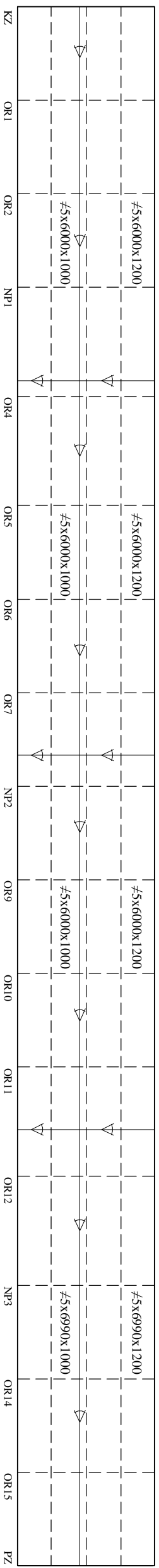

2kom.

Napomena:
- U zavisnosti od nabavke tabli limova može doći do promene plana limova.

 <p>AKADERSI INŽENJERING I PROJEKTOVANJE www.akadersi.rs</p>		<p>ODGOVORNI PROJEKTANT: Jasmina Zarić dipl.inž.ing.</p> <p>PROJEKTANT SARADNIK: Peđa Golubović dipl.inž.ing.</p>		<p>INVESTITOR: Grad Beograd, Gradska prava grada Beograda Sekretarijat za privredu</p> <p>NAZIV OBJEKTA: PLUTAJUĆI OBJEKTI-PONTON za pristajanje putničkih turističkih brodova</p> <p>MESTO GRADNJE: Beograd</p>	
<p>PROJEKTANT SARADNIK: BROJ PROJEKTA: E-1262/17</p>		<p>M.P. (odgovornog projektanta)</p> <p>VRSTA TEH. DOKUMENTACIJE: IDP</p>		<p>DEO PROJEKTA: BRODOGRAĐEVNI PROJEKAT PONTON (25x7x2) m</p> <p>RAZMERA: R:1:50</p>	
<p>TEL: 021 / 673 - 37 - 08, MOB: 063 / 501 - 719</p>		<p>PLAN LIMOVA</p>		<p>Crež br.: 200.05.00.</p>	

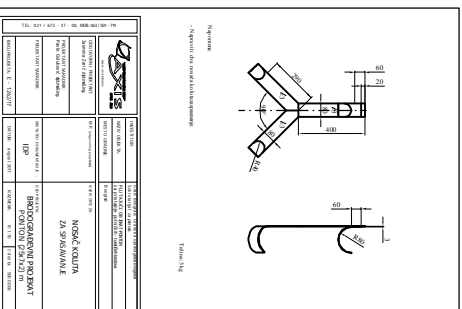
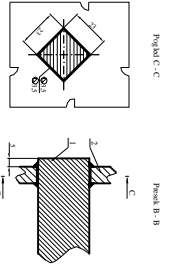
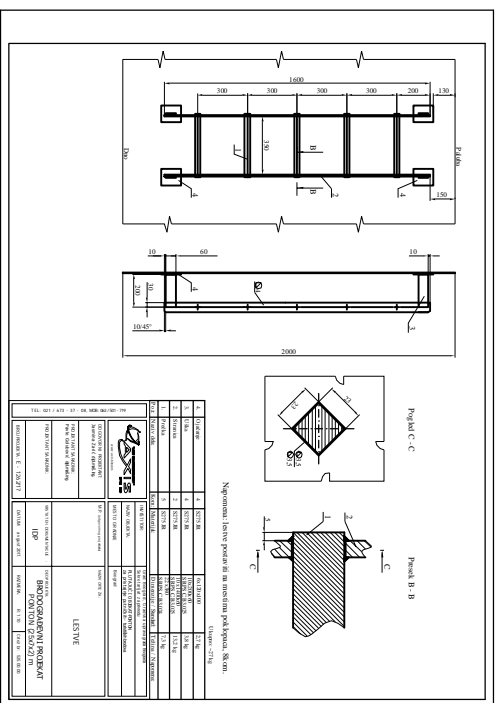
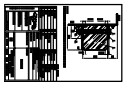
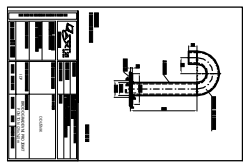
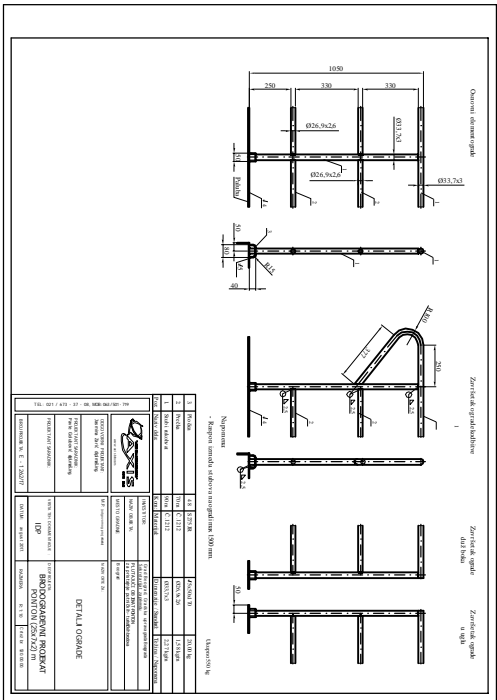
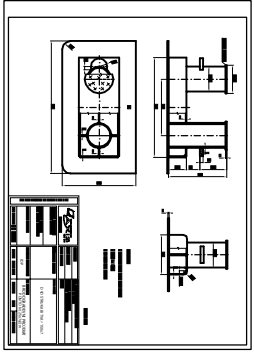
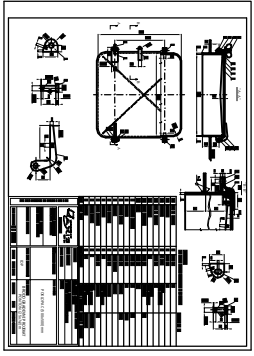

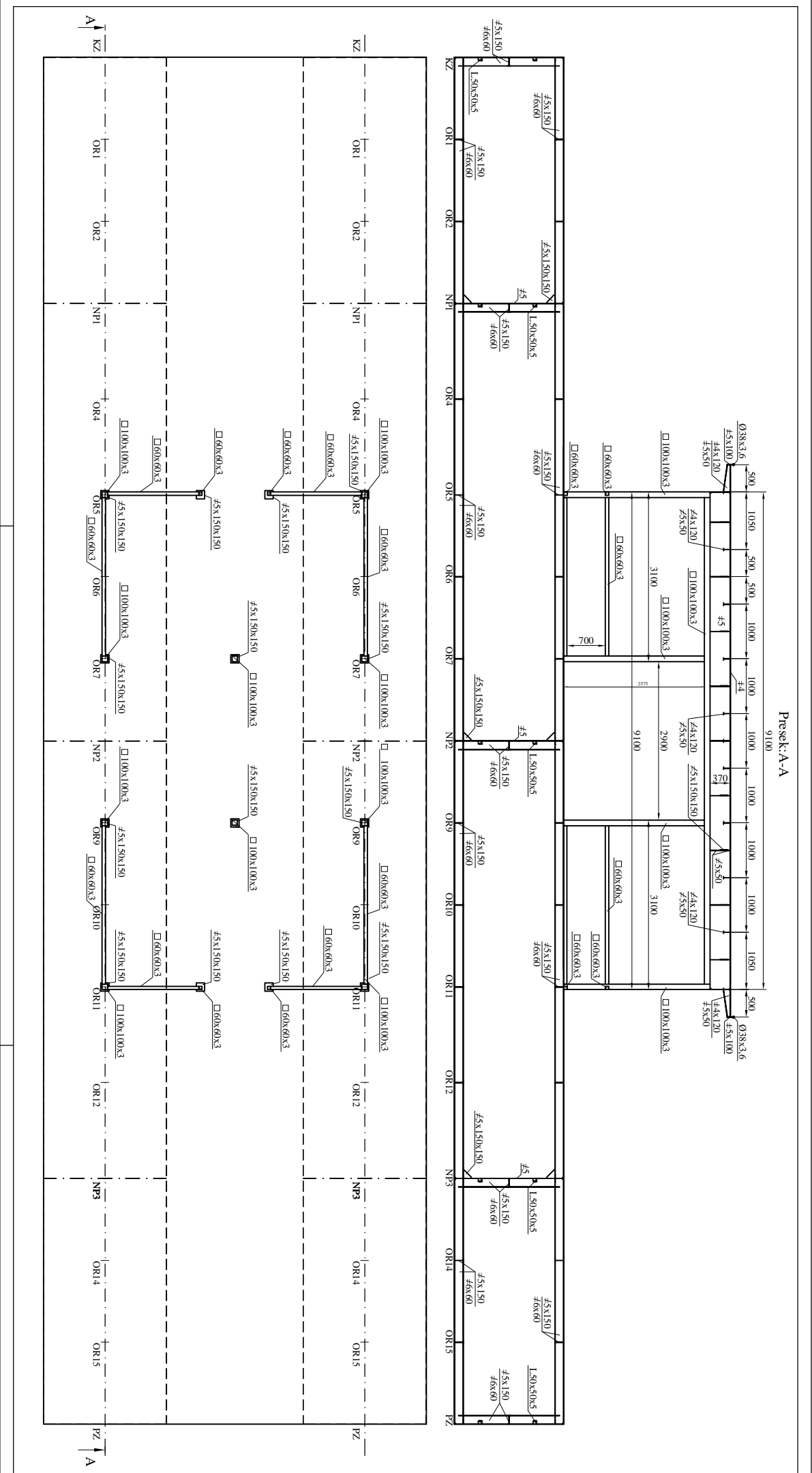

Material S275 JR:

- f4 2400 kg
- f5 1000 kg
- Ø38x3,6 110 kg/35 m
- 100x100x3 550 kg/60 m
- 60x60x3 300 kg/56 m

Ukupno: 4360 kg

TEL: 021 / 673 - 37 - 08, MOB: 063 / 501 - 719	
 <p>www.arsiparis.com</p>	<p>ORGANOZNI PROJEKTANT: Jasmina Zanic Obradovic</p>
	<p>PROJEKTANT SARAJNIK: Pavle Galicakovic Obradovic</p>
<p>PROJEKTANT SARAJNIK:</p>	<p>M.P. (odgovorno postupanje)</p>
<p>INVESTITOR: Grad Beograd, Gradsko prinosi grad Beograda</p>	<p>MAZIV ORJEKTA: PUNJALICE ORBEKAT-PONTON za pristajanje putnickih brodskih brodova</p>
<p>MESTOGRADNINE:</p>	<p>Beograd</p>
<p>PROJEKTANT SARAJNIK:</p>	<p>MAZIV ORJEKTA: KONSTRUKCIJA MADGRADA</p>
<p>PROJEKTANT SARAJNIK:</p>	<p>PROJEKTA BRODOGRADENI PROJEKAT PONTON (25x7x2) m</p>
<p>DATA: august 2017</p>	<p>RAZMERA: R-1:30</p>
<p>BRJ PROJEKTA: E-1262/17</p>	<p>Čiz. br.: 250.00.00</p>

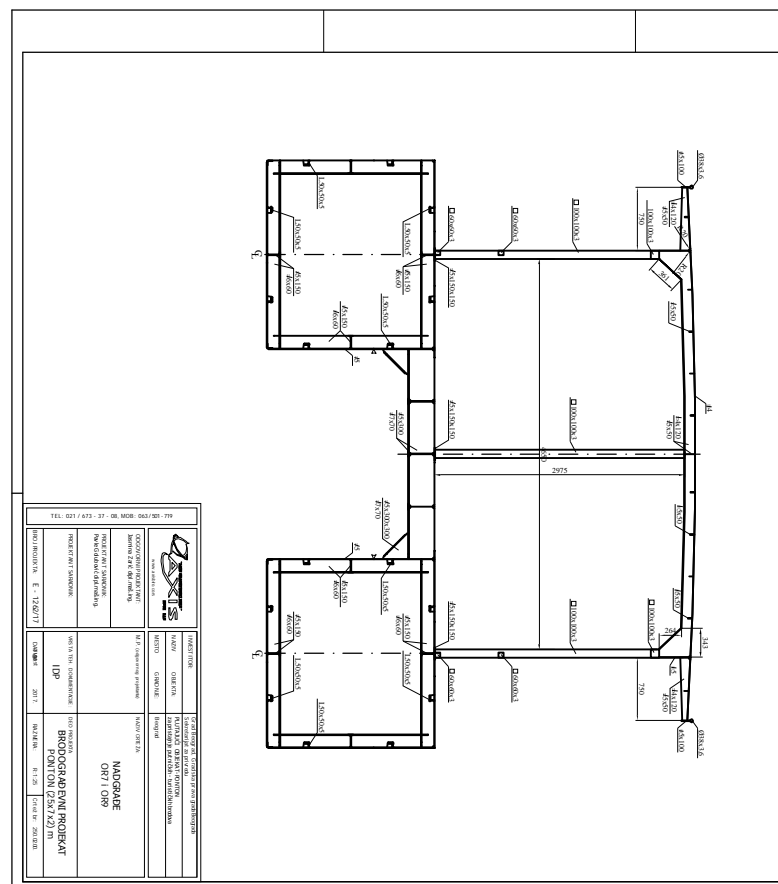
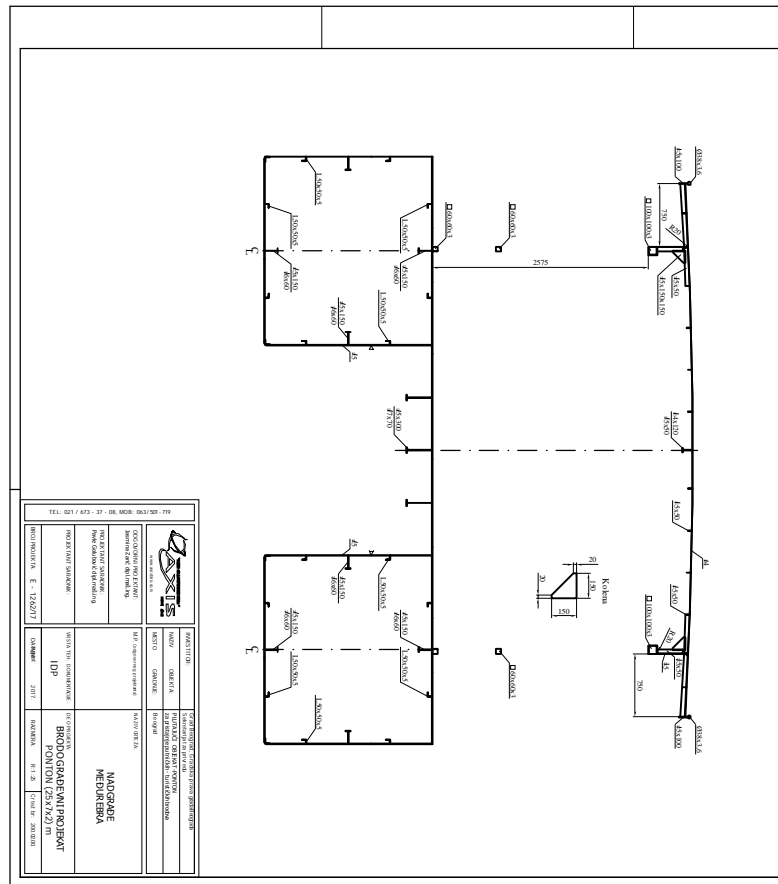
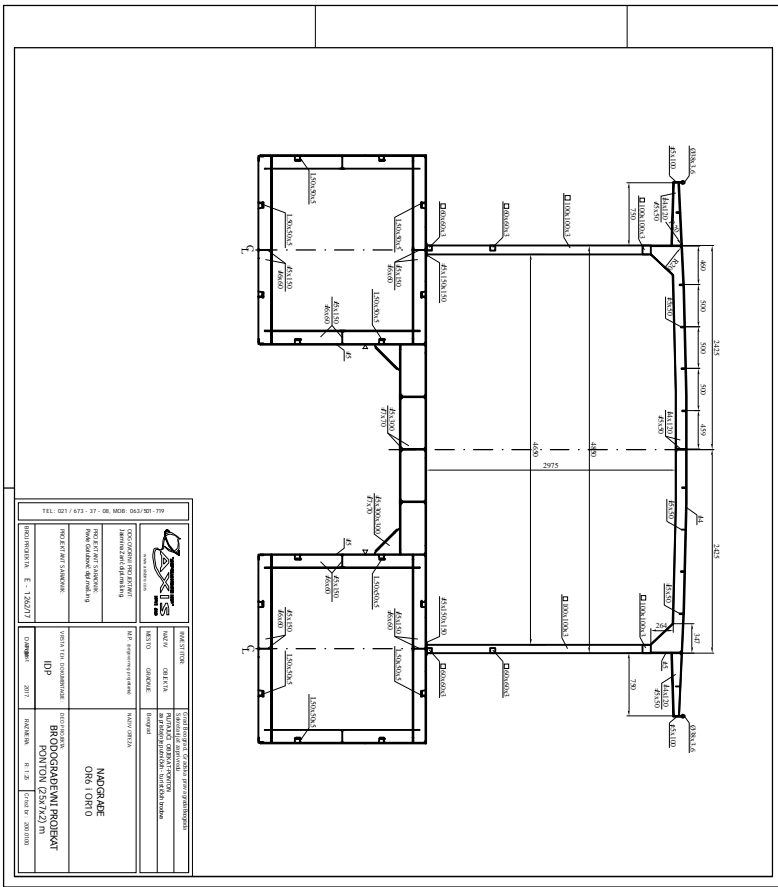

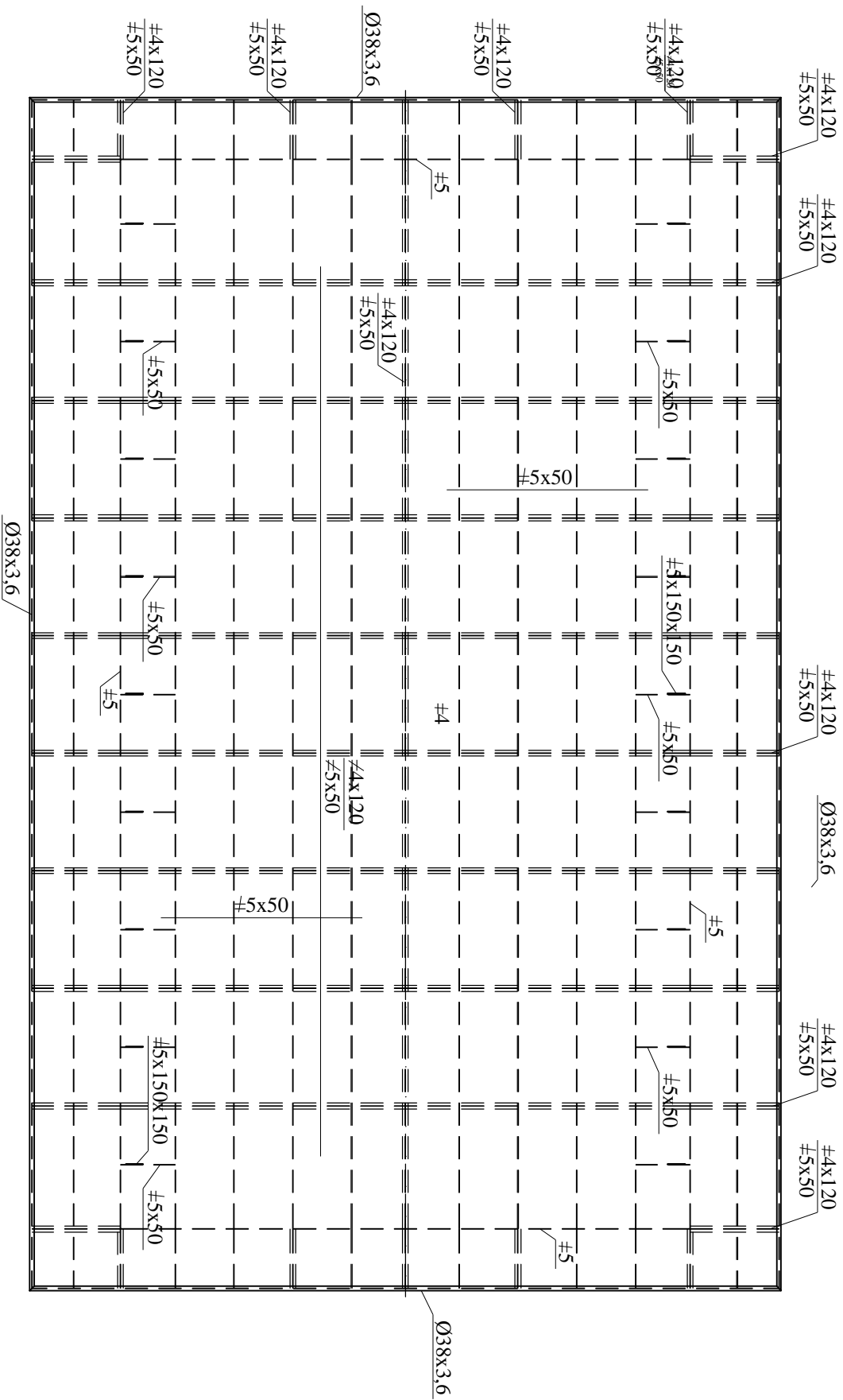

TEL: 021 / 673 - 37 - 08, MOB: 063 / 501 - 719			
 ODKOVORNI PROJEKTANT: Jasmina Zarić dipl. inž.ing.		M.P. (odgovornog projektanta)	
PROJEKTANT SARADNIK: Pavle Golubović dipl. inž.ing.		NAZIV CRTEŽA: PALUBA NADGRADA	
PROJEKTANT SARADNIK:		NAZIV OBJEKTA: PLUTAJUĆI OBJEKAT-PONTON za pristajanje putničkih- turističkih brodova	
BROJ PROJEKTA: E-1262/17		MESTO GRADNJE: Beograd	
VRSSTA TEH. DOKUMENTACIJE: IDP		DEO PROJEKTA: BRODOGRAĐEVNI PROJEKAT PONTON (25x7x2) m	
DATUM: avgust 2017.		RAZMERA: R:1:50 Crtež br: 250.04.00.	